

SLV GmbH

BETRIEBSANLEITUNG FÜR
VERBINDUNGSBOX IP67

OPERATING MANUAL FOR
CONNECTION BOX IP67

MODE D'EMPLOI POUR
BOITE DE CONNEXION IP67

INSTRUCCIONES DE SERVICIO PARA
CAJA DE CONEXIONES IP67

ISTRUZIONI DI FUNZIONAMENTO PER
SCATOLA DI COLLEGAMENTO IP67

GEbruikshandleiding voor
Verbindingsbox IP67

INSTRUKTIONSVEJLEDNING FOR
FORBINDELSESBOKS IP67

INSTRUKCJA OBSŁUGI DLA
PUZKA PRZYŁĄCZENIOWA IP67

РУКОВОДСТВО ПО ЭКСПЛУАТАЦИИ
СОЕДИНИТЕЛЬНАЯ КОРОБКА IP67

BRUKSANVISNING FÖR
KOPPLINGSBOX IP67

BAĞLANTI KUTUSU IP67
İÇİN KULLANMA KILAVUZU

KEZELÉSI ÚTMUTATÓ
ÖSSZEKÖTŐ DOBOZ IP67

229261



500V
max.

29,5 x 4,5 x 6,0 cm

0,20 kg

IP67	DE	Schutz gegen Eindringen von Staub Schutz gegen Eindringen von Wasser, wenn zeitweilig untergetaucht	DA	Beskyttelse mod indtrængning av støv Beskyttelse mod indtrængning av vand, hvis genstanden bliver foreløbigt dykket ned
	EN	Protection against dust (dust-tight) Protection against the penetration of water when temporarily submerged	PL	Całkowita ochrona przed kurzem Ochrona przed efektami chwilowego zanurzenia w wodzie
	FR	Protection contre la pénétration de poussière Protection contre la pénétration de l'eau en cas d'immersion temporaire	RU	защита от проникновения пыли защита от проникновения воды при временном погружении под воду
	ES	Protección contra la penetración de polvo Protección contra la penetración del agua siendo sumergido temporalmente	SV	Skydd mot inträngande dam Skydd mot vattenintrång vid kortvarig nedsänkning
	NL	Protezione contro la penetrazione di polvere Protezione contro la penetrazione di acqua, nel caso in cui temporaneamente sott'acqua	TR	Tozun nüfuz etmesine karşı koruma Kısa süreli daldırmada su girmesine karşı koruma
	IT	Bescherming tegen het indringen van stof Bescherming tegen het indringen van water bij tijdelijke onderdompeling	HU	Teljes mértékben védett por ellen Vízbe merülés megengedett, korlátozott ideig

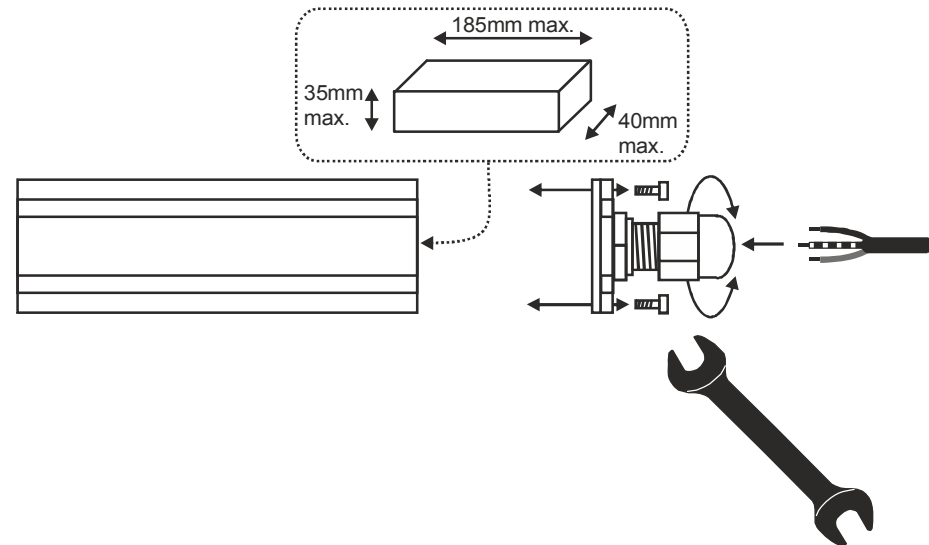
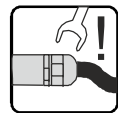
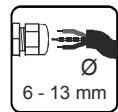
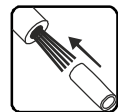
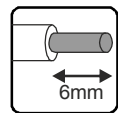
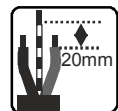
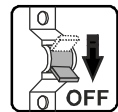

art.-no. 229261 05.01.2018 © SLV GmbH, Daimlerstr. 21-23, 52531 Übach-Palenberg, Germany, Tel. +49 (0)2451 4833-0 Technische Änderungen vorbehalten. Technical Details are subject to change. Les détails techniques sont sujet à des changements. Nos reservamos el derecho a modificaciones técnicas. Modifiche tecniche riservate. Behoudens technische wijzigingen. Ret til tekniske ændringer forbeholdes. Zmiany techniczne zastrzeżone. Сохраняется право на внесение технических изменений. Tekniska ändringar kan förekomma. Teknik deęişiklik yapma hakkı saklıdır. A technikai részletek termékenként változhatnak. Made in China.