

SLV GmbH

BETRIEBSANLEITUNG FÜR  
PENDELLEUCHE

OPERATING MANUAL FOR  
PENDANT FITTING

MODE D'EMPLOI POUR  
SUSPENSION

INSTRUCCIONES DE SERVICIO PARA  
LUMINARIA SUSPENSIÓN

ISTRUZIONI DI FUNZIONAMENTO PER  
LAMPADA A PENDELO

GEbruikshandleiding voor  
HANGLAMP

INSTRUKTIONSVEJLEDNING FOR  
PENDELLAMPE

INSTRUKCJA OBSŁUGI DLA  
LAMPY WISZĄCA

РУКОВОДСТВО ПО ЭКСПЛУАТАЦИИ  
ПОДВЕСНОЙ СВЕТИЛЬНИК

BRUKSANVISNING FÖR  
PENDELLAMPA

SARKIT LAMBA  
İÇİN KULLANMA KILAVUZU

KEZELÉSI ÚTMUTATÓ  
FÜGGESZTETT LÁMPATEST



1000452 / 1000453

220V-240V  
~50/60Hz



49W



2,4GHz  
1,4mW

5400 lm, 3000K,  
CRI>80

120,0 x 14,0 x  
5,5 cm

6,00  
kg

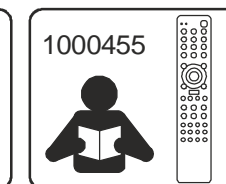
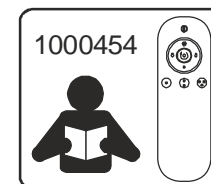
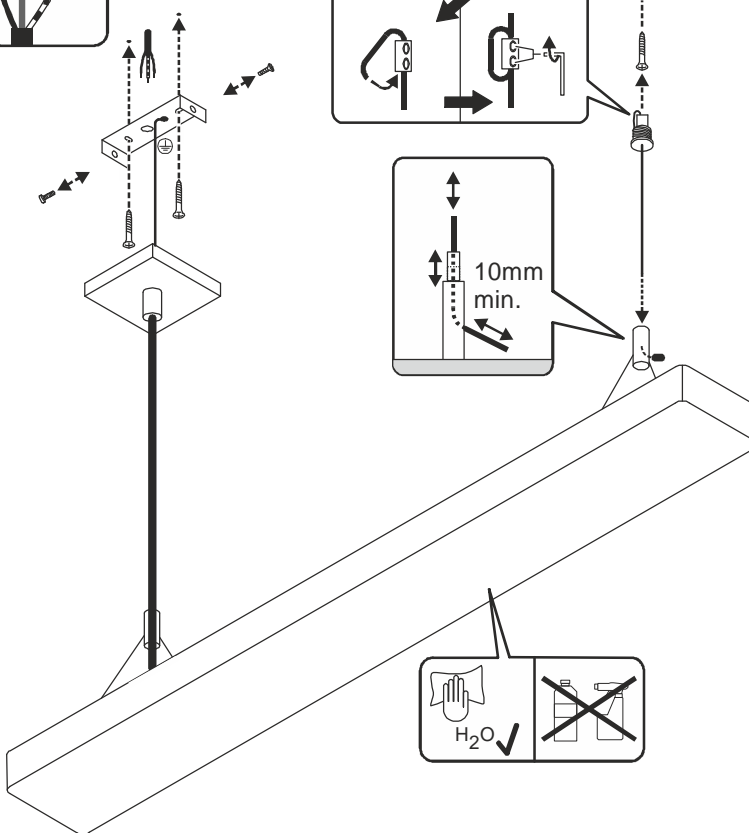
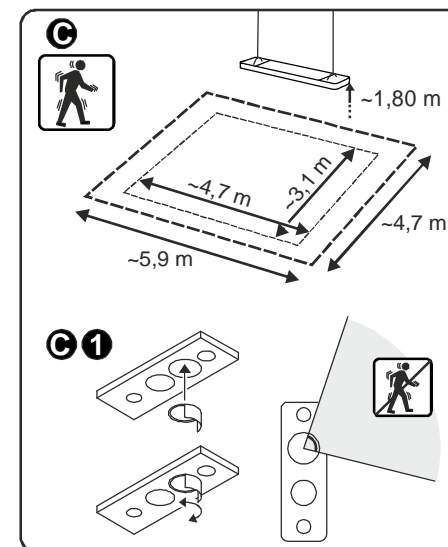
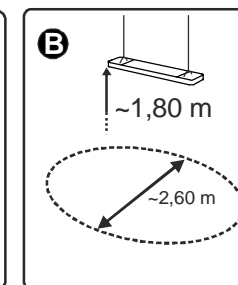
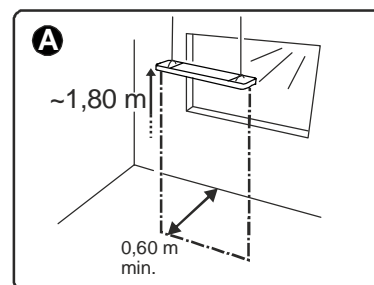
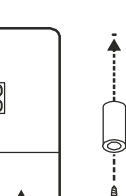
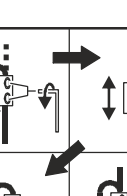
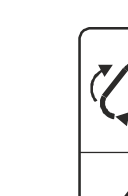
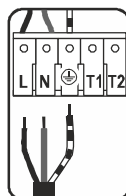
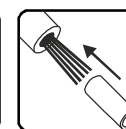
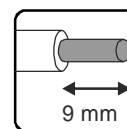
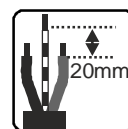
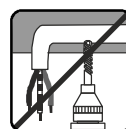
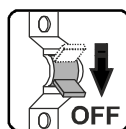

art.-no. 1000452 / 1000453 13.02.2018 © SLV GmbH, Daimlerstr. 21-23, 52531 Übach-Palenberg, Germany, Tel. +49 (0)2451 4833-0 Technische Änderungen vorbehalten. Technical Details are subject to change. Les détails techniques sont sujet à des changements. Nos reservamos el derecho a modificaciones técnicas. Modifiche tecniche riservate. Behoudens technische wijzigingen. Ret til tekniske ændringer forbeholdes. Zmiany techniczne zastrzeżone. Сохраняется право на внесение технических изменений. Tekniska ändringar kan förekomma. Teknik değışiklik yapma hakkı saklıdır. A technikai részletek terméknként változhatnak. Made in China.

# DEUTSCH

## BETRIEBSANLEITUNG FÜR PENDELLEUCHTEN 1000452 / 1000453

Lesen Sie diese kurze Anleitung sorgfältig und bewahren Sie diese für späteren Gebrauch zugänglich auf!

### SICHERHEITSHINWEISE

#### Nichtbeachtung der Sicherheitshinweise kann zu Lebens-, Verbrennungs- und Brandgefahr führen!

- Installations-, Montagearbeiten und Arbeiten am elektrischen Anschluss darf nur eine zugelassene Elektrofachkraft durchführen.
- Nicht in die aktive Lichtquelle starren.
- Das Produkt darf nicht verändert oder modifiziert werden.
- Hängen und befestigen Sie nichts an dem Produkt, insbesondere keine Dekoration.
- Decken Sie das Produkt nicht ab. Beeinträchtigen Sie nicht die Luftzirkulation.
- Im Fehlerfall dürfen Sie das Produkt NICHT mehr berühren und weiter betreiben. Schalten Sie das Produkt am externen Lichtschalter oder durch Freischalten der Leitung an der Sicherung sofort aus! Bei Berührung und weiterem Betrieb im Fehlerfall besteht Lebensgefahr durch elektrischen Schlag, Verbrennungsgefahr oder Brandgefahr! Ein Fehlerfall liegt vor, wenn
  - sichtbare Beschädigungen auftreten.
  - das Produkt nicht einwandfrei arbeitet (z.B. flackern).
  - es qualmt, dampft, oder bei hörbaren Knistergeräuschen.
  - Brandgerüche entstehen.
  - eine Überhitzung zu erkennen ist (z.B. Verfärbungen, auch an angrenzenden Flächen).

Betreiben Sie das Produkt erst wieder nach Instandsetzung und Überprüfung ausschließlich durch eine zugelassene Elektrofachkraft!

- Das Produkt ist nicht für die Bedienung durch Kinder vorgesehen. Stellen Sie sicher, dass Kinder an dem Produkt keinen Schaden nehmen, z.B. durch Verbrennungen an heißen Oberflächen oder durch elektrischen Schlag.

Weitere Sicherheitshinweise sind durch dieses Symbol gekennzeichnet: .

#### BESTIMMUNGSGEMÄSSE VERWENDUNG

Dieses Produkt dient nur Beleuchtungszwecken und darf:

- nur mit einer Spannung von 220-240V ~50/60Hz betrieben werden.
- nur entsprechend der Schutzklasse I (eins) angeschlossen werden.
- nur auf einem stabilen, ebenen und kippfesten Untergrund fest montiert betrieben werden.
- nur auf normal bzw. nicht entflammaren Flächen betrieben werden.
- nur in trockenen, also nicht:
  - in feuchten oder schmutzgefährdeten Räumen.
  - im Bereich hoher Luftfeuchtigkeit betrieben werden.
- keinen starken mechanischen Beanspruchungen oder starker Verschmutzung ausgesetzt werden.

#### MONTAGE (nur durch zugelassene Elektrofachkraft)

 Schalten Sie die Stromversorgung bzw. die Anschlussleitung spannungsfrei, bevor Sie jegliche Arbeiten vornehmen!

 Verwenden Sie nur Zubehörteile, die mit dem Produkt mitgeliefert sind oder definitiv als Zubehör beschrieben werden!

 Überprüfen Sie, ob sich im Produkt lose Teile befinden. Ist das der Fall, und das Vorkommen solcher Teile nicht explizit beschrieben, darf das Produkt nicht installiert oder in Betrieb genommen werden.

 Verwenden Sie das beiliegende Montagematerial nur, wenn es für den Montageuntergrund geeignet ist. Ist dies nicht der Fall, verwenden Sie nur für den Montageuntergrund geeignetes Montagematerial.

#### Auspacken

- Nehmen Sie das Produkt vorsichtig aus der Verpackung und entfernen Sie jeglichen Transportschutz.
- Überprüfen Sie vor Entsorgung des Verpackungsmaterials, ob alle Bestandteile des Produkts entnommen sind.

#### Montageort

- Das Produkt ist nur für die Montage an der Decke geeignet.

#### Montageschritte (vor Montage komplett lesen)

- Montieren Sie die Leuchte, wie in der Abbildung dargestellt.
- Einstellen der Pendellänge: Justieren Sie die Pendellänge mittels der Seilfeststeller. Sie können die Leuchtenzuleitung der Pendellänge anpassen. Lösen Sie hierzu die Zugentlastung an der Rosette. Lösen Sie die Adern von der Klemme und kürzen die Zuleitung entsprechend ein. Schließen Sie die Adern genauso wie vorher an die Klemme an. Die Zugentlastung wieder festziehen. Die Zuleitung darf nicht belastet werden.
- Elektrischer Anschluss
  - Das Produkt muss durch eine allpolige Trennung von der Stromversorgung getrennt werden können.
  - Zum elektrischen Anschluss verbinden Sie die schwarze oder braune Ader (Außenleiter) der Anschlussleitung mit der Klemme L und die blaue Ader (Neutralleiter) der Anschlussleitung mit der Klemme N. Die grün-gelbe Ader (Schutzleiter) der Anschlussleitung muss mit der Erdungsklemme  des Produktes fest verbunden werden.
  - An den Anschlussklemmen T1 und T2 kann ein Taster angeschlossen werden. Die Leuchte lässt sich damit dimmen (langer Druck) oder ein- und ausschalten (kurzer Druck).

 Überprüfen Sie die einwandfreie Funktion und den sicheren Halt der Leuchte!

#### BELEUCHTUNGSSTEUERUNG / FUNKTION

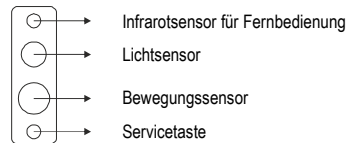

Die Servicetaste darf nur mit einem dünnen, nicht spitzen, Gegenstand bedient werden!

#### Sensoren

##### Lichtsensor (Abb. A + B)

Der Sensor erfasst die Lichtmenge eines kegelförmigen Bereichs mit einem Durchmesser von ~ 2,60 m. Die Erfassung der Lichtmenge dient der automatischen Lichtregulierung. Das Licht der Leuchte wird abhängig vom Umgebungslicht auf einen Solllichtwert von ca. 600 Lux auf der angestrahlten Fläche geregelt. Nach Änderung der Umgebungssituation oder an einen neuen Standort der Leuchte kann es nötig sein den Wert neu zu kalibrieren. Diese Einstellung ist unter *Einstellung des Umgebungslichtabhängigen Beleuchtungswertes* beschrieben. Der Solllichtwert kann auch verändert werden. Hierzu wird die Programmierhilfe, Art.-Nr.1000455, verwendet. Ein Mindestabstand des Sensors zu Fenstern von 0,6 m muss eingehalten werden. Lichtreflexionen von naheliegenden Oberflächen können zu einer fehlerhaften Lichtregulierung führen.

##### Bewegungssensor (Abb. C)

Im Bereich von ca. 3,1 x 4,7 m erfasst der Bewegungsmelder geringere Bewegungen (z.B. Handbewegungen). Im Bereich von ca. 4,7 x 5,9 m werden stärkere Bewegungen erfasst (z.B. Vorbeilaufen). Befindet sich eine Person im Erfassungsbereich des Bewegungssensors leuchtet die LED der Servicetaste rot. Die Servicetaste leuchtet gelb wenn sich keine Person im Erfassungsbereich befindet. Durch einen Druck länger als 10 Sek.auf die Servicetaste kann die LED abgeschaltet werden. Der Erfassungsbereich kann durch Einsetzen des beiliegenden Abschalters beschränkt werden (C1).

#### Funktionen

Die Leuchte kann über die Servicetaste im Modus *Büro* oder im Modus *Großraumbüro* betrieben werden. Weitere Modi sind über die Programmierhilfe, Art.-Nr.1000455, einstellbar. Modus *Büro*: Erfasst der Bewegungssensor eine Bewegung schaltet die Leuchte ein. Wird für mindestens 15 Minuten keine Bewegung registriert schaltet die Leuchte wieder ab. Modus *Großraumbüro*: Verhalten wie im Modus *Büro*. Wird jedoch für mindestens 15 Minuten keine Bewegung registriert verringert sich die Helligkeit der Leuchte für 15 Minuten vor der eigentlichen Abschaltung. Zum Auswählen eines Modus wird kurz (< 1 Sek.) die Servicetaste gedrückt. Blinkt die LED einmal befindet sich die Leuchte im Modus *Büro*, bei zweimaligen Blinken im Modus *Großraumbüro*. Weitere Modi lassen sich über die Programmierhilfe, Art.-Nr.1000455, einstellen.

Einstellung des Umgebungslichtabhängigen Beleuchtungswertes  
Reflektierende Oberflächen im Erfassungsbereich des Lichtsensors können zu einer fehlerhaften Einstellung führen.  
Zur Einstellung die Servicetaste für  $\geq 3$  Sek. und  $\leq 7$  Sek. drücken. Danach schaltet die Beleuchtung aus um den Beleuchtungswert ohne künstliche Beleuchtung zu ermitteln. Nach 10 Sek. regelt die Beleuchtung auf 100% und der ermittelte Wert wird gespeichert.

#### Weitergehende Möglichkeiten

Mit der Programmierhilfe, Art.-Nr.1000455, können Leuchtnetzwerke aufgebaut und individuelle Systemeinstellungen programmiert werden.  
Bevor ein Leuchtnetzwerk aufgebaut wird, müssen alle Leuchten dieses Netzwerks auf Werkseinstellungen zurückgesetzt werden. Dieser Vorgang wird in der Anleitung der Programmierhilfe beschrieben.  
Mit der Fernbedienung, Art.- Nr.1000454, können auf einfache Weise Grundfunktionen gesteuert werden (An-/ausschalten, Ändern der Helligkeit).

#### WARTUNG UND PFLEGE

##### Leuchtmittel

- Die Lichtquelle dieser Leuchte darf nur vom Hersteller oder einem von ihm beauftragten Servicetechniker oder einer vergleichbar qualifizierten Person ersetzt werden.

##### Pflege

-  Schalten Sie erst das gesamte Produkt spannungsfrei und lassen es abkühlen, bevor Sie Reinigungs- oder Pflegemaßnahmen an dem Produkt vornehmen.
- Reinigen Sie das Produkt regelmäßig - nur mit einem leicht angefeuchteten, weichen und fusselfreien Tuch. Beachten Sie eventuell beiliegende Hinweise.

#### LAGERUNG UND ENTSORGUNG

##### Lagerung

- Das Produkt muss trocken, vor Verschmutzungen und mechanischen Belastungen geschützt, gelagert werden.
-  Nach einer feuchten oder verschmutzenden Lagerung darf das Produkt erst nach einer Zustandsprüfung durch eine zugelassene Elektrofachkraft betrieben werden.

##### Entsorgung (Europäische Union)

- Produkt nicht im Hausmüll entsorgen! Produkte mit diesem Symbol sind entsprechend der Richtlinie(WEEE, 2012/19) über Elektro- und Elektronik-Altgeräte über die örtlichen Sammelstellen für Elektro-Altgeräte zu entsorgen!

Art.-Nr. 1000452 / 1000453 © 13.02.2018 SLV GmbH,  
Daimlerstr. 21-23, 52531 Übach-Palenberg, Germany,  
Tel. +49 (0)2451 4833-0.  
Technische Änderungen vorbehalten.

# ENGLISH

## OPERATING MANUAL FOR PENDANT FITTING 1000452 / 1000453

Read this short manual carefully and keep it accessible for further reference!

### SAFETY MESSAGES

Disregard of the safety messages may lead to danger of life, burning or fire!

- Installation, mounting or works on the electrical connection may only be carried out by an approved electrician.
- Do not look directly into the light source.
- The product may not be modified or converted.
- Do not hang or fasten anything on the product, especially no decoration.
- Do not cover the product - provide free air circulation.
- In case of a malfunction you may NOT touch the product or operate it further. Disconnect the product from the power supply by an external switch or by the fuse.  
A malfunction exists when:
  - visible damages appear.
  - the product does not work properly (e.g. flickering).
  - smoke, steam or crackling sounds appear.
  - smell of burning is recognisable.
  - an overheating is recognisable (e.g. by discolouration of adjacent surfaces).Operate the product only after maintenance and examination by an approved electrician!
- This product is not intended to be used by children. Ensure that children do not suffer any harm e.g. by burns from hot surfaces or by electrical shock.





Additional safety messages are indicated by this symbol: .

### USE AS DIRECTED

This product serves exclusively lighting purposes and may:

- only be used with a voltage of 220-240V ~50/60Hz.
- only be installed according to safety class I (one).
- only be operated when firmly mounted on a stable, even and tilt-fixed surface.
- only be operated on normally or not flammable surfaces.
- only be used in dry condition,
  - not in damp or dirt-endangered rooms.
  - not in areas of high air humidity.
- not be exposed to strong mechanical loads or to strong contamination.

### INSTALLATION (only by an approved electrician)

-  Switch off the mains or respectively the connection lead before doing any works!
-  Use only parts, which are supplied with the product or are described as accessories!
-  Inspect the product for loose parts inside the housing. When there are loose parts inside the housing and these are not explicitly described the product may not be installed or operated.
-  Use the supplied fastening material only when it is suited for the installation background. If this is not the case use only fastening material suiting the installation background.

### Unpacking

- Carefully take the product out of the packaging removing any transport safeguards.
- Before disposal of the packaging material make sure that all components of the product are removed.

### Installation place

- The product is solely suited for installation on a ceiling.

### Installation steps (read completely before installation)

- Install the luminaire as shown in the figure.
- Adjusting the pendulum length: Adjust the pendulum lamps utilising the wire fixer. You may adapt the length of the lead also. Loosen the strain relief on the canopy. Disconnect the wires from the terminal block and shorten the lead to the desired length. Reconnect the wires with the terminal block as before. Refasten the strain relief. Do not strain the lead!
- Electrical Connection
  - The product must be able to be separated by an all pole separation from the current supply.
  - For electric connection attach the black or brown wire (live conductor) of the connection lead with the clamp L and the blue wire (neutral conductor) of the connection lead with the clamp N. The green-yellow wire (protective conductor) of the connection lead has to be tightly connected with the earth clamp  of the product.
  - It is possible to connect a push button to terminals T1 and T2. The push button is used to dim the light (long push) or switch the light on and off (short push).

 Check if the product functions properly and is securely fixed!

### LIGHT CONTROL / FUNCTIONS

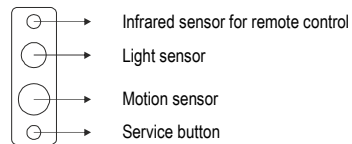

The service button may be used applying a thin, but not pointed, object!

### Sensors

#### Light Sensor (Fig. A + B)

The sensor detects the amount of light of a cone-shaped area with a diameter of ~ 2,60m. The detection of the amount of light serves the automatic regulation of the light. Depending on the surrounding light the light of the luminaire is regulated to a target value of approximately 600 lux on the illuminated surface. After changing the surrounding situation or at a new place it might be necessary to recalibrate this value. This is described under *Adjustment of the surrounding light depending light value*. The target value may also be adjusted. For this the programming aid, art-no. 1000455, is needed.

A minimum distance of the sensor to windows of 0,6m must be kept. Light reflections from nearby surfaces may lead to a false regulation of the light.

#### Motion Sensor (Fig. C)

In an area of approx. 3,1 x 4,7 m the motion sensor detects slight movements (e.g. movement of a hand). In an area of approx. 4,7 x 5,9 m the motion sensor detects stronger movements such as walking-by. When there is a person inside the detection area the indicator LED of the service button is red. It turns to yellow when there is no person inside the detection area. Pushing the service button for more than 10 seconds switches off the LED. The detection area can be limited by using the supplied shield (C1).

### Functions

Using the service button the luminaire may be operated in two different modes, the office mode and the open plan mode. Other modes may be employed using the programming aid, art-no. 1000455.

Office mode: The luminaire is switched on when the motion sensor is triggered. If no motion is detected for 15 minutes the luminaire is switched off.

Open plan mode: Same behavior as the office mode. But when there is no detection for 15 minutes the brightness is reduced for another 15 minutes until the luminaire switches off finally.

With a short push (<1sec.) on the service button the mode is chosen. The LED flashes one time when the luminaire is in the office mode. It flashes two times when in the open plan mode.

Adjustment of the surrounding light depending light value.

Reflecting surfaces within the detection area of the light sensor may lead to false adjustment. Push the service button  $\geq 3$  sec. and  $\leq 7$  sec. for adjustment. The illumination is switched off to determine a light value without artificial light. After 10 sec. the illumination is regulated to 100% and the determined value is saved.

### Further possibilities

Using the programming aid, art-no.1000455, networks of luminaires may be established and individual system adjustments may be programmed.

Before setting up a network of luminaires all luminaires need a reset. This is described in the manual of the programming aid.

Using the remote control, art-no.1000454, allows simple control of basic functions such as switching on/off and changing the brightness.

### MAINTENANCE AND CARE

#### Light source

- The light source of this luminaire may only be replaced by the manufacturer, an authorized service technician or a comparable qualified person.

#### Care

 Disconnect the product from the power supply and let it cool down, before you clean the product.

- Clean the product on a regular basis using a slightly moistened, soft and fluff-free cloth. Please also note additional supplied notes on maintenance and care.

### STORAGE AND DISPOSAL

#### Storage

- The product must be stored in a dry and clean environment. Do not strain the product mechanically during storage.

 After a damp or soiling storage the product may only be installed after checking its condition by an approved electrician.

 Disposal (European Union)

- Do not dispose the product with the regular household waste! Products marked with this sign must be disposed according to the directive (WEEE, 2012/19) on electrical and electronic devices at local collection points for such devices!

art.-no. 1000452 / 1000453 © 13.02.2018 SLV GmbH,  
Daimlerstr. 21-23, 52531 Übach-Palenberg, Germany,  
Tel. +49 (0)2451 4833-0  
Technical Details are subject to change.

# FRANÇAIS

## MODE D'EMPLOI POUR SUSPENSION

### 1000452 / 1000453

Veillez lire soigneusement ce mode d'emploi et conservez-le pour une relecture ultérieure !

#### CONSIGNES DE SÉCURITÉ

**Le non-respect des indications de sécurité peuvent mener à un risque pour la vie, à des brûlures et à un incendie !**

- L'installation, le montage et les travaux de branchement doivent être effectués seulement par un personnel professionnellement qualifié et agréé.
- Ne pas regarder la source lumineuse.
- Le produit ne peut être ni changé ou modifié.
- N'accrochez ni ne fixez rien au produit, surtout pas de décoration.
- Ne couvrez pas le produit. N'empêchez pas l'air de circuler.
- En cas de dysfonctionnement le produit ne doit pas être touché. Eteindre le produit par l'interrupteur externe, ou bien déverrouiller la ligne au fusible! Dans le cas d'un contact avec le produit et d'une poursuite de son fonctionnement, malgré l'état de dysfonctionnement, persiste un danger mortel par décharge électrique ou danger de brûlures!

Une dysfonctionnement existe, si

- des endommagements apparentes surviennent.
- le produit ne fonctionne pas correctement (p. ex. clignoter)
- le produit dégage une fumée abondante ou fait un bruit de pétilllement.
- une odeur de brûlé se fait sentir.
- une surchauffe se fait remarquer (p. ex. changement de couleur, aussi sur les surfaces voisines).

La mise en fonction de nouveau ne doit être effectuée qu'après une réparation et vérification par un personnel qualifié et autorisé!

- Le produit n'est pas prévu pour une utilisation par des enfants. Assurez-vous que les enfants ne peuvent être blessés par le produit, p.ex. par des brûlures aux surfaces très chaudes ou par une décharge électrique.

Indications de sécurité complémentaires caractérisés par ce symbole: .

#### A UTILISER COMME INDIQUÉ

Ce produit sert seulement aux fins d'éclairage et doit :

- être prévu pour une tension de 220-240V ~50/60Hz.
- uniquement être raccordé selon la classe de protection I (un).
- être monté sur un fond stable, lisse et non basculante.
- être mis en service sur une surface normale et non inflammable.
- être installé seulement dans des endroits secs, ainsi:
  - pas dans des lieux menacés d'humidité et saleté.
  - pas dans les régions à grande humidité.
- ne pas être exposé à des forces mécaniques fortes ou bien des saletés et salissures.

**INSTALLATION** (seulement par un électricien éprouvé!)

 Coupez l'interrupteur général de votre installation reps. la ligne de rattachement concernée, avant de commencer tout travail!

 Utilisez uniquement les éléments livrés avec ce produit ou bien décrits comme accessoires!

 Vérifiez si le produit contient des éléments en vrac. Si c'est le cas, alors que la présence de ces éléments n'est pas signalée explicitement, le produit ne doit pas être installé, ou mis en fonction.

 Utilisez le matériel de fixation livré, si et seulement si ce dernier est approprié au fond de montage. Dans le cas contraire, utilisez des éléments de fixations appropriées.

#### Deballage

- Enlevez avec soin le produit de son emballage, et écarterez tous les éléments qui ont servi à sa protection lors du transport.
- Contrôlez l'intégrité du produit après l'avoir extrait de son emballage, et avant tout retraitement.

#### Lieu d'installation

- Le produit est seulement approprié pour le montage au plafond.

**Etapas successives pour installer le luminaire** (à lire complètement avant le montage)

- Assemblez le luminaire comme figuré sur l'image.
- Réglage de la longueur pendante: Réglez la longueur pendante grâce aux arrêts de câble. Vous pouvez ajuster l'adduction de la lampe à la longueur pendante. Pour cela, dévissez la décharge de traction de la rosette. Dévissez les âmes du serre-fils et raccourcissez l'adduction. De nouveau ,raccordez les âmes au serre-fils comme auparavant. Vissez de nouveau la décharge de traction. L'adduction du luminaire ne doit pas être chargée.
- Raccordement électrique
  - Le produit doit être coupé individuellement de l'alimentation électrique.
  - Pour réaliser le raccordement électrique, connectez le fil électrique noir ou brun (la phase) du réseau électrique à la borne L et le fil électrique bleu (fil neutre) du réseau électrique à la borne N. Le fil vert-jaune (fil de terre) du câble de connexion doit être connecté à la borne de terre  du luminaire.
  - Un bouton peut être relié aux bornes de connexion T1 et T2. Cela permet de faire varier l'intensité d'éclairage (appui long) ou d'allumer et d'éteindre le luminaire (appui court).

 **Vérifiez le bon fonctionnement et l'attache correcte du luminaire!**

#### COMMANDE DE L'ÉCLAIRAGE / FONCTION

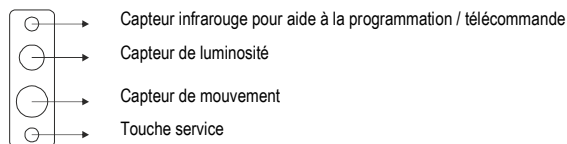

La touche service peut uniquement être actionnée avec un objet fin non pointu !

#### Capteurs

##### Capteur de luminosité (III. A + B)

Le capteur détecte la luminosité d'une zone conique d'un diamètre d'env. 2,60 m. La détection de la luminosité permet de réguler automatiquement l'éclairage. En fonction de la luminosité ambiante, le luminaire éclaire pour atteindre une luminosité cible d'env. 600 Lux sur la surface éclairée. Après un changement de situation ou le déplacement du luminaire, il peut être nécessaire de recalibrer la valeur. Ce réglage est décrit dans *Réglage de la valeur d'éclairage en fonction de la luminosité ambiante*. La valeur de luminosité cible peut également être modifiée. Il faut utiliser pour cela l'aide à la programmation, Réf. art.1000455.

Le capteur doit être placé à au moins 0,6 m des fenêtres. Les reflets de la lumière provenant des surfaces avoisinantes peuvent conduire à une mauvaise régulation de l'éclairage.

##### Capteur de mouvement (III. C)

Le capteur de mouvement détecte les petits mouvements (par. ex mouvements de la main) dans une zone d'env. 3,1 x 4,7 m. Il détecte de plus grands mouvements (par ex. déplacement d'une personne) dans une zone d'env. 4,7 x 5,9 m. Si une personne se trouve dans la zone de détection du capteur de mouvement, la LED de la touche service est allumée en rouge. La touche de service est allumée en jaune quand personne ne se trouve dans la zone de détection. La LED peut être éteinte par une pression de plus de 10 sec. sur la touche service. . Il est possible de limiter la sensibilité de détection en utilisant la grille anti-éblouissement fournie (C1).

#### Fonctions

Le luminaire peut être utilisé en mode Bureau ou en mode Grand bureau via la touche de service. D'autres modes sont réglables via l'aide à la programmation, Réf. art. 1000455.

Mode *Bureau* : Le luminaire s'allume quand le capteur de mouvement détecte un mouvement. Le luminaire s'éteint à nouveau si aucun mouvement n'est détecté durant 15 minutes.

Mode *Grand bureau* : Même comportement qu'en mode Bureau. Mais si aucun mouvement n'est détecté durant 15 minutes, la luminosité s'abaisse durant 15 minutes et le luminaire s'éteint ensuite.

Pour sélectionner un mode, il suffit d'appuyer brièvement (< 1 sec.) sur la touche service. Le luminaire est en mode *Bureau* si la LED clignote une fois, et en mode *Grand bureau* si la LED clignote deux fois.

Réglage de la valeur d'éclairage en fonction de la luminosité ambiante  
Des surfaces réfléchissantes dans la zone de détection du capteur de luminosité peuvent entraîner un mauvais réglage.

Pour le réglage, appuyer sur la touche service durant ≥3 sec. et ≤7 sec. L'éclairage s'éteint afin de déterminer la valeur de luminosité sans éclairage artificiel. Après 10 sec., l'éclairage se règle sur 100 % et la valeur déterminée est enregistrée.

#### Possibilités avancées

L'aide à la programmation, Réf. art.1000455, permet de créer des réseaux de luminaires et de programmer des réglages système individuels.

Avant de créer un réseau de luminaires, tous les luminaires de ce réseau doivent être réinitialisés aux paramètres par défaut. Cette procédure est décrite dans le mode d'emploi de l'aide à la programmation.

La télécommande, Réf. art.1000454, permet de contrôler aisément les fonctions de base (allumer/éteindre, changer la luminosité).

Un bouton peut être relié aux bornes de connexion T1 et T2. Cela permet de faire varier l'intensité d'éclairage (appui long) ou d'allumer et d'éteindre le luminaire (appui court).

#### ENTRETIEN ET NETTOYAGE

##### L'ampoule / lampe

- La source lumineuse de ce luminaire ne peut être remplacée que par le fabricant ou par un technicien qu'il aura mandaté ou une personne qualifiée correspondante.

##### Entretien

 Mettez hors tension la totalité du produit et laissez-le refroidir, avant de procéder à des mesures de nettoyage ou d'entretien au produit.

- Veillez nettoyer le produit uniquement avec un chiffon doux, légèrement humidifié, et ne peluchant pas. Veillez respecter S.V.P. les instructions de nettoyage et d'entretien éventuellement ci-jointes.

#### STOCKAGE ET RETRAITEMENT

##### Stockage

- Le produit doit être stocké dans un lieu sec, à l'abri de saleté, salissure et de toute charge mécanique.

 Après un entreposage dans un environnement humide ou sale, il est nécessaire de faire contrôler l'état par une personne qualifiée avant de le remettre en marche.

##### Information de recyclage (Union européenne)

- Ne recyclez pas le produit avec les ordures ménagères ! Les produits qui présentent ce symbole sont à recycler suivant la directive (WEEE, 2012/19) relative aux déchets d'équipements électriques et électroniques, via des points de collecte pour appareils électriques usagés !

numéro d'article 1000452 / 1000453 © 13.02.2018 SLV GmbH,  
Daimlerstr. 21-23, 52531 Übach-Palenberg, Germany,  
Tel. +49 (0)2451 4833-0

Les détails techniques sont sujet à des changements.

# ESPAÑOL

## INSTRUCCIONES DE SERVICIO PARA LUMINARIA SUSPENSIÓN 1000452 / 1000453

¡Lea atentamente estas breves instrucciones y guárdelas al alcance para futuras consultas!

### ⚠ INDICACIONES DE SEGURIDAD

¡La no observancia de las indicaciones de seguridad puede conducir a peligro de muerte, de quemaduras y de incendio!

- Los trabajos de instalación, montaje y de conexión sólo deben ser realizados por un electricista autorizado.
  - No mire directamente al foco luminoso.
  - El producto no debe ser alterado o modificado.
  - No cuelgue ni fije nada en el producto, especialmente ningún tipo de decoración.
  - No cubra el producto, no obstruya la circulación de aire.
  - En caso de un defecto, el producto ya no se debe tocar. ¡Desconecte inmediatamente el producto en el interruptor de luz externo o la alimentación eléctrica mediante el fusible. El producto está defectuoso cuando:
    - hay deterioros visibles.
    - no funciona perfectamente (p.ej. centelleo).
    - se produce humo, vapor o un chisporroteo perceptible al oído.
    - se producen olores a quemado.
  - llega a ser notable un sobrecalentamiento (p.ej. cambio de colores también en superficies adyacentes).
- Siga manejando el producto sólo tras la reparación y una verificación realizada exclusivamente por un técnico electricista autorizado!
- El producto no está previsto para ser manipulado por niños. Asegúrese de que estos no sufran daños, p.ej. por quemarse con superficies calientes o por descarga eléctrica.

Demás indicaciones de seguridad llevan este símbolo: ⚠.

### EMPLEO SEGÚN NORMATIVAS

Este producto sirve únicamente para fines de iluminación y debe:

- utilizarse solamente con una tensión de 220-240V ~50/60Hz.
- conectarse solamente conforme a la clase de protección I (uno).
- utilizarse solamente montado fijamente sobre un fondo estable, llano y firme.
- utilizarse solamente sobre áreas normales o bien no inflamables.
- utilizarse solamente en lugares secos, es decir, no:
  - en espacios húmedos o expuestos a la suciedad.
  - utilizarse en zonas con alta humedad del aire.
- no ser expuesto a cargas mecánicas o suciedades excesivas.

### MONTAJE (¡sólo por un electricista homologado!)

⚠ ¡Antes de empezar con cualquier tipo de trabajo, desconecte la fuente de alimentación resp. el cable de alimentación!

⚠ ¡Utilice solamente partes suministradas junto con el producto o partes que son descritas de forma explícita como accesorio!

⚠ Compruebe si en el producto hay partes sueltas. En caso afirmativo y si la presencia de tales partes no es explícitamente descrita, el producto no deberá ser instalado o puesto en servicio.

⚠ Utilice el material de fijación adjuntado solamente en caso de que sea apropiado para la superficie de montaje. No siéndolo así, utilice un material de fijación apropiado para el fondo respectivo.

### Desembalaje

- Saque el producto cuidadosamente del embalaje y retire todos los bloqueos de transporte.
- Antes de eliminar el material de embalaje, compruebe si ha sacado todos los componentes del producto.

### Lugar de montaje

- El producto sólo es apropiado para el montaje en el techo.

### Pasos de montaje (leer por completo antes de llevar a cabo el montaje)

- Vuelva a montar la luminaria según la representación en el dibujo.
- Ajuste de la longitud de suspensión: Ajuste la longitud de suspensión mediante el dispositivo de fijación. El cable de alimentación de la lámpara puede adaptarse a la longitud de suspensión. Afloje para ello la descarga de tracción en la roseta. Suelte los conductores del borne y acorte el cable de alimentación de forma correspondiente. Luego conecte los conectores de igual manera como antes al borne. Apretar de nuevo la descarga de tracción. El cable de alimentación de la luminaria no debe ser sometido a ninguna carga.
- Conexión eléctrica
  - El producto debe poder desconectarse de la alimentación de corriente a través de un interruptor multipolar.
  - Para la conexión eléctrica conecte el conductor negro o marrón (conductor exterior) del cable de alimentación con el borne L y el conductor azul (conductor neutro) del cable de alimentación con el borne N. El hilo verde-amarillo (tierra) del cable de alimentación debe unirse fijamente a la borna de toma de tierra  del producto.
  - A las terminales de conexión T1 y T2 puede conectarse un interruptor. De esta manera puede regularse la luminaria (presionando largamente) o encenderse o apagarse (presionando brevemente)

⚠ ¡Compruebe el funcionamiento perfecto y la posición segura de la luminaria!

### CONTROL DE ILUMINACIÓN / FUNCIÓN

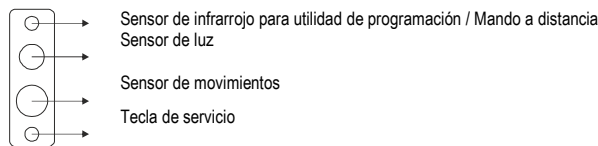

La tecla de servicio debe ser manejada exclusivamente con un objeto estrecho que no sea puntiagudo.

### Sensores

#### Sensor de luz (fig. A + B)

El sensor capta la cantidad de luz de un área cónica con un diámetro de aprox. 2,60 m. La cantidad de luz captada sirve para regular automáticamente la luz. Dependiendo de la luminosidad del entorno, la luz emitida por la luminaria se regula con un valor nominal de luz de aprox. 600 lux sobre la superficie iluminada. Puede ser necesario recalibrar el valor después de cambiar la situación del entorno o en caso de reubicar la luminaria en otro lugar. Este ajuste se explica en *Ajuste del valor de iluminación en función del entorno*. El valor nominal de luz también puede modificarse. Para ello se utiliza la utilidad de programación, ref.1000455.

Debe respetarse una distancia mínima del sensor respecto de las ventanas de 0,6 m. Las reflexiones de la luz procedentes de superficies próximas pueden provocar una regulación luminosa errónea.

#### Sensor de movimientos (fig. C)

En un área de aprox. 3,1 x 4,7 m el detector de movimientos capta movimientos menores (p. ej. movimientos de las manos). En un área de aprox. 4,7 x 5,9 m el detector de movimientos capta movimientos mayores (p. ej. pasar por delante). Si una persona se halla en el área de captación del sensor de movimientos se ilumina el LED de la tecla de servicio. La tecla de servicio se ilumina de color amarillo cuando no se detecta ninguna persona en el área de captación. Pulsando más de 10 segundos la tecla de servicio puede desconectarse el LED. Puede limitarse el área de captación colocando el sombreador incluido (C1).

### Funciones

A través de la tecla de servicio la luminaria puede funcionar en modo *Oficina* o en modo *Oficina grande*. Los restantes modos de funcionamiento pueden ajustarse mediante la utilidad de programación, ref.1000455.

Modo *Oficina*: En cuanto el sensor de movimientos capta un movimiento se activa la luminaria. Si no se detecta ningún movimiento durante al menos 15 minutos se volverá a desactivar la luminaria.

Modo *Oficina grande*: El funcionamiento es idéntico al modo *Oficina*. Pero si durante como mínimo 15 minutos no se registra ningún movimiento, se reduce el brillo de la luminaria durante 15 minutos antes de la desconexión real.

Para seleccionar un modo se pulsa brevemente la tecla de servicio (< 1 seg.). Si el LED parpadea una vez la luminaria está en modo *Oficina*, pulsando dos veces en modo *Oficina grande*.

Ajuste del valor de iluminación en función del entorno

Las superficies reflectantes en el área de captación del sensor de luz pueden provocar errores de ajuste.

Para realizar el ajuste debe pulsarse la tecla de servicio durante  $\geq 3$  seg. y  $\leq 7$  seg. A continuación se apaga la iluminación para averiguar el valor de iluminación sin luz artificial. Transcurridos 10 seg. se regula la iluminación al 100% y se guarda en la memoria en valor hallado.

### Posibilidades avanzadas

Con la utilidad de programación, ref.1000455, pueden generarse redes de luminarias y programarse ajustes de sistema individualizados.

Antes de establecer una red de luminarias deberán resetearse todas las luminarias de esta red y restablecerse las configuraciones de fábrica. Este proceso se explica en el manual de la utilidad de programación.

Con el mando a distancia, ref.1000454, pueden controlarse de modo sencillo funciones básicas (encender/apagar, cambiar el brillo).

A las terminales de conexión T1 y T2 puede conectarse un interruptor. De esta manera puede regularse la luminaria (presionando largamente) o encenderse o apagarse (presionando brevemente).

### MANTENIMIENTO Y CUIDADO

#### Lámpara

- El foco luminoso de esta lámpara solo debe ser sustituido por el fabricante o un técnico autorizado por este o por una persona igualmente cualificada.

#### Cuidado

- ⚠ Antes de llevar a cabo acciones de cuidado o limpieza, desconecte de la tensión el producto por completo y déjelo enfriar.
- Limpie el producto pasando solamente un trapo blando y libre de pelusas ligeramente húmedo. Por favor tenga en cuenta también las recomendaciones de cuidado y de limpieza eventualmente adjuntadas.

### ALMACENAMIENTO Y ELIMINACIÓN

#### Almacenamiento

- El producto se debe almacenar en un ámbito seco, protegido contra ensuciamiento y exigencias mecánicas.

⚠ Tras un almacenamiento con humedad o suciedad, el producto sólo puede ser puesto en funcionamiento por un electricista autorizado.

#### Indicaciones para la eliminación (Unión Europea)

- ¡No tirar el producto con la basura doméstica! Los productos con este símbolo deben eliminarse, de acuerdo con la directiva (WEEE, 2012/19) sobre residuos de aparatos eléctricos y electrónicos, llevándolos a los puntos de recogida selectiva de aparatos eléctricos y electrónicos locales.

No. del artículo 1000452 / 1000453 © 13.02.2018 SLV GmbH, Daimlerstr. 21-23, 52531 Übach-Palenberg, Germany, Tel. +49 (0)2451 4833-0

No reservamos el derecho a modificaciones técnicas.

# ITALIANO

## ISTRUZIONI DI FUNZIONAMENTO PER LAMPADA A PENDOLO 1000452 / 1000453

Leggere attentamente le istruzioni per l'uso e conservatele per un uso futuro!

### AVVISI DI SICUREZZA

**Il mancato rispetto delle norme di sicurezza può causare danni alla persona, rischi di combustione e incendio!**

- I lavori di installazione, montaggio e collegamento possono venir eseguiti esclusivamente da un elettricista professionista autorizzato.
- Non guardare direttamente la sorgente luminosa.
- Il prodotto non deve essere modificato.
- Non appenda o fissi nulla sul prodotto, soprattutto nessun tipo di ornamento.
- Non copra il prodotto. Non limiti la circolazione dell'aria.
- In caso di errore il prodotto non deve più essere toccato. Spenga immediatamente il prodotto azionando l'interruttore della luce esterno oppure interrompendo il condotto con il salvavita!
  - Ci si trova in presenza di un errore, nel caso in cui
    - Si verifichino danni evidenti.
    - Il prodotto non lavori in modo perfetto (ad es. risultati tremolante).
    - Emetta fumo, vapore oppure rumori scoppiettanti percepibili.
    - Si formino odori di bruciato.
    - Si noti un surriscaldamento (ad es. colorazioni diverse anche sulle superfici confinanti).

Metta in funzione nuovamente il prodotto appena dopo la riparazione e il controllo ad eseguire esclusivamente da un esperto elettricista autorizzato!

- Il prodotto non deve essere utilizzato dai bambini. Assicurarsi che i bambini non subiscano danni, ad esempio ustioni su superfici calde o scosse elettriche.

Ulteriori normative sulla sicurezza sono contrassegnate con questo simbolo: .

### USO A NORMA

Questo prodotto deve essere utilizzato esclusivamente per fini di illuminazione e può essere:

- Messo in funzione unicamente con una tensione di 220-240V ~50/60Hz.
- Collegato solo conformemente alla classe di protezione I (uno).
- Installato solo su una base stabile, piana e non ribaltabile.
- Messo in funzione solo su superfici normali e non infiammabili.
- Deve essere messo in funzione unicamente in locali secchi, ovvero:
  - Non in locali umidi o sporchi.
  - Non in ambienti con alto livello di umidità nell'aria.
- Non deve essere sottoposto a forti carichi meccanici oppure ad un alto livello di inquinamento.

### MONTAGGIO (solo ad opera di un esperto elettrotecnico!)

 Tolga la tensione dall'approvvigionamento della corrente ovvero del cavo di alimentazione, prima di eseguire un lavoro!

 Impieghi unicamente componenti facenti parte del volume di consegna e descritte esplicitamente quali accessori!

 La preghiamo di verificare se all'interno del prodotto si trovano componenti scollegate. Nel caso in cui siano presenti e non vengano descritti, il prodotto non può essere installato o messo in funzione.

 Faccia uso del materiale di fissaggio incluso nel volume di consegna, nel caso in cui esso sia adatto alla base di montaggio. In caso contrario, la preghiamo di far uso di un materiale di fissaggio adatto per quel tipo di base di montaggio.

### Disimballare

- Estragga con prudenza il prodotto dall'imballaggio e tolga le protezioni apposte durante il trasporto.
- Prima di gettare il materiale di imballaggio, La preghiamo di voler verificare di aver estratto tutti i componenti del prodotto.

### Luogo di montaggio

- Il prodotto è adatto esclusivamente per il montaggio sul soffitto.

**I passaggi singoli del montaggio** (Prima del montaggio leggere attentamente tutte le istruzioni)

- Montare il lampada come rappresentata nell'immagine.
- Regolazione della lunghezza del pendolo: Aggiusti la lunghezza del pendolo mediante i fissaggi delle corde. Può adattare l'allacciamento del lampadario alla lunghezza del pendolo. Allenti a questo scopo lo scarico a trazione sulla rosetta. Allenti le venature dal morsetto e accorci corrispondentemente l'allacciamento. Ricollegli le venature al morsetto come in precedenza. Fissare nuovamente lo scarico di trazione. L'allacciamento della lampada non deve essere danneggiato.
- Collegamento elettrico
  - Si deve poter separare il separatore di tutti i poli dall'approvvigionamento elettrico.
  - Per il collegamento elettrico, colleghi la filo nera o marrone (condotto esterno) del condotto di collegamento con il morsetto L e la filo blu (condotto neutrale) del condotto di collegamento con il morsetto N. Il conduttore verde-giallo (di terra) del cavo di collegamento deve essere saldamente collegato con il morsetto di messa a terra  del prodotto.
  - Ai morsetti di collegamento T1 e T2 è possibile collegare un tasto. L'apparecchio si può in questo modo dimmerare (pressione lunga) oppure accendere e spegnere (pressione breve).

 **Verifici il funzionamento perfetto e il supporto sicuro dell'apparecchiatura d'illuminazione!**

### CONTROLLO DELL'ILLUMINAZIONE / FUNZIONE

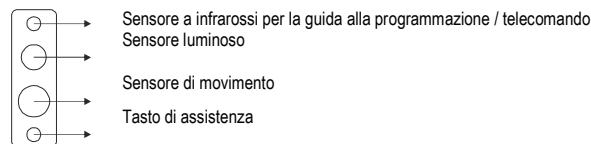

Il tasto di assistenza va usato soltanto con un oggetto sottile, non appuntito!

### Sensori

#### Sensore luminoso (fig. A + B)

Il sensore rileva la quantità di luce di un'area a forma conica con diametro di ca. 2,60 m. Il rilevamento della quantità di luce serve per regolare automaticamente la luce. La luce della lampada viene regolata, a seconda della luce ambientale, su un valore nominale di ca. 600 Lux sulla superficie illuminata. In seguito ad una modifica della situazione ambientale o se si sposta l'apparecchio potrebbe essere necessario tarare nuovamente il valore. Questa impostazione è descritta in *Impostazione del valore di luminosità in funzione dell'ambiente*. Il valore nominale può anche essere modificato. Per farlo si usa la guida alla programmazione, art. 1000455.

Rispettare la distanza minima del sensore dalle finestre di 0,6 m. I riflessi della luce dalle superfici limitrofe possono comportare una regolazione errata della luce.

#### Sensore di movimento (fig. C)

Nell'area di ca. 3,1 x 4,7 m, il sensore di movimento rileva i movimenti più deboli (ad es. movimenti della mano). Nell'area di ca. 4,7 x 5,9 m, il sensore di movimento rileva i movimenti più forti (ad es. passaggio). Se una persona si trova nel campo di rilevamento del sensore di movimento, i LED del tasto di assistenza si accendono di colore rosso. Il tasto di assistenza si accende di color giallo se non ci sono persone nel campo di rilevamento. Premendo per più di 10 sec. il tasto di assistenza, è possibile spegnere i LED. L'area di rilevamento può essere limitata con l'inserimento dell'oscuratore allegato (C1).

### Funzioni

La lampada può essere azionata tramite il tasto di servizio in modalità *Ufficio* o in modalità *Ufficio esteso*. Sono disponibili altre modalità tramite la guida alla programmazione, articolo 1000455.

Modalità *Ufficio*: Se il sensore di movimento rileva un movimento, l'apparecchio si accende. Se per almeno 15 minuti non sono stati registrati movimenti, l'apparecchio si spegne di nuovo. Modalità *Ufficio esteso*: Stesso comportamento della modalità *Ufficio*. Se però per almeno 15 minuti non vengono registrati movimenti, la luminosità dell'apparecchio si riduce per 15 minuti prima dello spegnimento definitivo.

Per selezionare una modalità basta premere brevemente (< 1 sec.) il tasto di assistenza. Se il LED lampeggia una volta, significa che l'apparecchio si trova in modalità *Ufficio*, se lampeggia due volte si trova in modalità *Ufficio esteso*.

Impostazione del valore di illuminazione in funzione della luminosità ambientale

Le superfici riflettenti nell'area di rilevamento del sensore luminoso possono provocare impostazioni errate.

Per l'impostazione, premere il tasto di assistenza per  $\geq 3$  sec. E  $\leq 7$  sec. Successivamente, l'illuminazione si spegne per calcolare il valore di illuminazione senza luci artificiali. Dopo 10 sec. l'illuminazione viene regolata al 100% e il valore calcolato viene salvato.

### Altre possibilità

Con la guida alla programmazione, articolo 1000455, è possibile creare reti di luci e programmare impostazioni di sistema individuali.

Prima di creare una rete di apparecchi, tutti gli apparecchi di questa rete devono essere resettati alle impostazioni di fabbrica. Questa procedura è descritta nelle istruzioni della guida alla programmazione.

Con il telecomando articolo 1000454, è possibile controllare il modo semplice le funzioni di base (accensione/spegnimento, modifica della luminosità).

Ai morsetti di collegamento T1 e T2 è possibile collegare un tasto. L'apparecchio si può in questo modo dimmerare (pressione lunga) oppure accendere e spegnere (pressione breve).

### MANUTENZIONE E ASSISTENZA

#### Lampadine

- La sorgente luminosa di questa lampada può essere sostituita esclusivamente dal produttore, da un tecnico da lui incaricato o da una persona qualificata equiparabile.

#### Assistenza

 Scollegare il prodotto dalla corrente e lasciarlo raffreddare prima di eseguire lavori di pulizia o assistenza sul prodotto.

- Pulisca il prodotto con una pezza un poco inumidita, morbida e non ruvida. La preghiamo di rispettare anche eventuali avvisi di cura e di pulizia allegati.

### CONSERVAZIONE E SMALTIMENTO

#### Conservazione

- Il prodotto deve essere conservato in un luogo secco, protetto da inquinamento e vincoli meccanici.

 Dopo la conservazione in un magazzino umido o sporco, il prodotto potrà essere usato solo dopo un controllo da parte di un elettricista autorizzato.

Istruzioni per lo smaltimento (Unione Europea) 

- Non smaltire il prodotto con i rifiuti domestici! I prodotti con questo simbolo devono essere smaltiti, nel rispetto della Direttiva (WEEE, 2012/19) sui rifiuti di apparecchiature elettriche ed elettroniche, nei punti di raccolta locale ad essi adibiti! Verificare sul sito [www.svitalia.it](http://www.svitalia.it) il corretto metodo di smaltimento del presente materiale.

Art.-No. 1000452 / 1000453 © 13.02.2018 SLV GmbH,  
Daimlerstr. 21-23, 52531 Übach-Palenberg, Germany,  
Tel. +49 (0)2451 4833-0  
Modifiche tecniche riservate.

# NEDERLANDS

## GEbruIKSHANDLEIDING VOOR

### HANGLAMP

#### 1000452 / 1000453

Lees deze korte handleiding zorgvuldig door en bewaar deze voor later gebruik op een toegankelijke plaats!

#### VEILIGHEIDSVeRWIJZINGEN

##### Niet-naleving van de veiligheidsinstructies kan tot levens-, verbrandings- of brandgevaar leiden!

- Installatie, montage en aansluitingen mogen slechts gebeuren door een erkend electricien.
- Niet in de lichtbron kijken.
- Het product mag niet veranderd of gemodificeerd worden.
- Niets aan het product hangen of bevestigen, zeker geen versieringen.
- Het product niet afdekken. De luchtcirculatie niet beperken.
- In het geval van fout mag u het product niet meer aanraken. Product meteen uitschakelen door de externe lichtschakelaar te bedienen of door de geleider aan de beveiliging vrij te schakelen!

Er bestaat een geval van fout indien

- er zichtbare beschadigingen zijn.
- het product niet foutloos werkt (bv. indien het flinkt).
- het kwalmt, stoomt, of hoorbaar kraakt.
- er brandlucht ontstaat.
- er een oververhitting te zien is (bv. d.m.v. verkleuringen, ook aan aanliggende vlakken).

Product pas gebruiken nadat het door een erkend electricien werd gerepareerd en gecontroleerd!

- Het product is niet voor het gebruik door kinderen bestemd. Stel zeker, dat kinderen door het product niet gewond kunnen raken, b. v. brandwonden door hete oppervlakten of elektrische schok.

Verdere veiligheidsaanwijzingen zijn met dit symbool: .

#### GEbruIK AANGEPAST AAN DE DOELeINDEN

Dit product dient alleen voor verlichtingsdoeleinden en mag:

- uitsluitend met een spanning van 220-240V ~50/60Hz gebruikt worden.
- slechts overeenkomstig met beschermklasse I (een) aangesloten worden.
- uitsluitend op een stabiele, vlakke en kiepveilige ondergrond vast gemonteerd gebruikt worden.
- uitsluitend op normale, c.q. niet ontvlambare oppervlakten gebruikt worden.
- alleen in droge omstandigheden, dus niet:
  - in vochtige ruimtes of plaatsen waar het vuil kan worden.
  - op plaatsen met een hoge luchtvochtigheid gebruiken.
- mag niet aan zware mechanische belasting of sterke vervuiling worden blootgesteld.

#### MONTAGE (slechts door een erkend electricien!)

 Stroomvoorziening / aansluitingsleiding spanningsvrij schakelen voordat enig werk uit wordt gevoerd!

 Slechts delen gebruiken die met het product meegeleverd worden of definitief als toebehoren worden beschreven!

 Controleren of er losse onderdelen in het product zijn. Indien dit het geval is en deze onderdelen niet expliciet zijn beschreven, mag het product niet worden geïnstalleerd of gebruikt.

 Het bijgaande bevestigingsmateriaal slechts gebruiken als het geschikt is voor de montageondergrond. Indien dit niet het geval is, bevestigingsmateriaal gebruiken dat geschikt is voor de montageondergrond.

#### Uitpakken

- Product voorzichtig uit de verpakking nemen en transportbescherming verwijderen.
- Voordat het verpakkingsmateriaal wordt weggegooid, gelieve te controleren of alle onderdelen van het product voltallig zijn.

#### Montageplaats

- Het product is slechts geschikt voor montage aan het plafond.

#### Afzonderlijke stappen in de montage (voor montage geheel doorlezen)

- Monteer de lamp zoals in de afbeelding wordt getoond.
- Instellen van de slingerlengte: Stel de slingerlengte af met behulp van het toestel voor het vaststellen van de slinger. U kan de lichttoevoerleiding aan de slingerlengte aanpassen. Maak daartoe de spanningsontlasting aan de rozet los. Maak de aders van de klem los en maak de toevoerleiding net zoveel korter als nodig is. Sluit de aders weer aan op de klem, op precies dezelfde manier als voorheen. De spanningontlasting weer vast aantrekken. De toevoerleiding mag niet worden belast.
- Elektrische aansluiting
  - Het product moet door een veelpolige scheiding van het elektriciteitsnet gescheiden kunnen worden.
  - Voor de elektrische aansluiting verbindt u de zwarte of bruine draad (buitenleiding) van de aansluitleiding met klemmetje L en de blauwe draad (neutrale leiding) van de aansluitleiding met klemmetje N. De groengele draad (aardendraad) van de aansluitkabel moet stevig op de aardklem  van het product aangesloten worden.
  - Op de aansluitklemmen T1 en T2 kan een knop worden aangesloten. De armatuur kan hiermee gedimd (lang indrukken) of in- en uitgeschakeld worden (kort indrukken).

 Gelieve onberispelijke functie en veilig houvast van de lamp te verifiëren!

#### LICHTBESTURING / WERKING

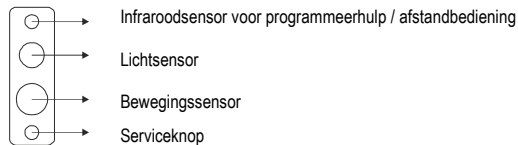

De serviceknop mag alleen met een dun, niet te spits voorwerp worden bediend!

#### Sensoren

##### Lichtsensor (afb. A + B)

De sensor detecteert de hoeveelheid licht van een kegelvormig gebied met een diameter van ca. 2,60 m. De detectie van de hoeveelheid licht dient om het licht automatisch te kunnen regelen. Het licht van de armatuur wordt afhankelijk van het omgevingslicht op een lichtwaarde van ca. 600 lux op het beschreven oppervlak ingesteld. Als de omgevingsomstandigheden veranderen of als de armatuur verplaatst wordt, kan het nodig zijn om de waarde opnieuw te kalibreren. Deze instelling is onder *Omgevingslichtafhankelijke lichtwaarde instellen* beschreven. De ingestelde lichtwaarde kan ook gewijzigd worden. Hiervoor heeft u de programmeerhulp (art. nr. 1000455) nodig.

Houd een minimale afstand van de sensor tot de ramen van 0,6 m aan. Lichtreflecties van nabijgelegen oppervlakten kunnen een verkeerde lichtregeling tot gevolg hebben.

##### Bewegingssensor (afb. C)

Binnen een gebied van ca. 3,1 x 4,7 m detecteert de bewegingsmelder kleine bewegingen (bijv. bewegingen van de handen). Binnen een gebied van ca. 4,7 x 5,9 m worden grotere bewegingen gedetecteerd (bijv. voorbijlopen). Als een persoon zich binnen het detectiegebied van een bewegingssensor bevindt, begint de led van de serviceknop rood te branden. De serviceknop brandt geel als niemand zich in het detectiegebied bevindt. De led kan uitgeschakeld worden door langer dan 10 seconden op de serviceknop te drukken. Het detectiebereik kan door gebruik van het meegeleverde afschermkapje beperkt worden (C1).

#### Functies

De armatuur kan in de modus kantoor of in de modus open kantoorruimte via de serviceknop bediend worden. Andere modi kunnen met de programmeerhulp art. nr. 1000455 worden ingesteld.

Modus *kantoor*: Als de bewegingssensor een beweging detecteert, gaat de armatuur aan. Als er gedurende minimaal 15 minuten geen bewegingen worden geregistreerd, gaat de armatuur weer uit.

Modus *open kantoorruimte*: gedrag zoals in de kantoormodus. Als er gedurende minimaal 15 minuten echter geen bewegingen worden geregistreerd, wordt het licht van de armatuur gedurende 15 minuten gedimd voordat hij volledig wordt uitgeschakeld.

Druk kort (< 1 sec.) de serviceknop in om een modus te selecteren. Als de led één keer knippert, bevindt hij zich in de modus *kantoor*, als hij twee keer knippert in de modus *open kantoorruimte*.

Omgevingslichtafhankelijke lichtwaarde instellen

Reflecterende oppervlakken in het detectiegebied van de lichtsensor kunnen een verkeerde instelling tot gevolg hebben.

Houd de serviceknop gedurende  $\geq 3$  sec. en  $\leq 7$  sec. ingedrukt. Daarna gaat de verlichting uit, zodat de lichtwaarde zonder kunstlicht gemeten kan worden. Na 10 sec. wordt de verlichting op 100% ingesteld en wordt de gemeten waarde opgeslagen.

#### Meer mogelijkheden

Met de programmeerhulp, art. nr. 1000455, is het mogelijk om verlichtingsnetwerken te bouwen en individuele systeeminstellingen te programmeren.

Voordat er een verlichtingsnetwerk gecreëerd wordt, moeten alle armaturen van dit netwerk teruggezet worden naar de fabrieksinstellingen. Hoe u dit kunt doen, leest u in de handleiding van de programmeerhulp.

Met de afstandbediening, art. nr. 1000454, kunnen basisfuncties op eenvoudige wijze bediend worden (aan-/uitzetten, wijzigen van de helderheid).

Op de aansluitklemmen T1 en T2 kan een knop worden aangesloten. De armatuur kan hiermee gedimd (lang indrukken) of in- en uitgeschakeld worden (kort indrukken).

#### INSTANDHOUDING EN VERZORGING

##### Lichtbron

- De lichtbron van deze lamp mag alleen door de fabrikant of een door hem geautoriseerde service-technicus of een vergelijkbaar geschoolde persoon worden vervangen.

##### Verzorging

 Schakel eerst het complete product spanningsvrij en laat het afkoelen, voor u schoonmaak- of onderhoudswerkzaamheden aan het product uitvoert.

- Product slechts met een bevochtigd en zacht doekje zonder pluisjes schoonmaken. Ook a.u.b. letten op eventueel bijgevoegde onderhoud- en schoonmaakaanwijzingen.

#### OPSLAG EN AFVALVERWERKING

##### Opslag

- Het product moet droog en beschermd tegen vervuiling en mechanische belasting worden opgeslagen.

 Na een vochtige of vervuilde opslag mag het product pas na een statutestest door een erkend electricien gebruikt worden.

##### Afvalverwijdering (Europese Unie)

- Het product niet via het huishoudelijk afval weggooien! Producten met dit symbool dienen in overeenstemming met richtlijn (WEEE, 2012/19) via elektrische en elektronische apparatuur bij de plaatselijke inzamelpunten voor elektrisch afval te worden verwijderd!

artnr. 1000452 / 1000453 © 13.02.2018 SLV GmbH,  
Daimlerstr. 21-23, 52531 Übach-Palenberg, Germany,  
Tel. +49 (0)2451 4833-0

Behoudens technische wijzigingen.

# DANSK

## INSTRUKTIONSVEJLEDNING FOR

### PENDELLAMPE

#### 1000452 / 1000453

Læs denne korte vejledning omhyggeligt igennem og opbevar den let tilgængeligt til senere anvendelse!

#### SIKKERHEDSHENVISNINGER

Tilsidesættelse af sikkerhedshenvisningerne kan føre til livs-, forbrændings- og brandfare!

- Kun en anerkendt elektrumontør må gennemføre installations-, montage- og tilslutningsarbejder.
- Undgå at se ind i lyskilden.
- Produktet må ikke forandres eller modificeres.
- Hænge og befæstig ikke noget på produktet, særlig ingen dekorationer.
- Dæk ikke produktet af. Gør ikke indgreb i luftcirkulationen.
- Ifald af fejl, produktet må ikke berøres. Afbryd produktet på ekstern kontakten eller ved frislutte af ledningen på sikringen!  
Der er et fejl fald, hvis:
  - der er synlige beskadigelser.
  - produktet ikke fungerer upåklagelig (f.eks. flagre).
  - det ryger, damper, eller ved hørlige knirkstøjer.
  - brandlugte opstår.
  - du mærker overvarmning (f.eks. hvis det skifter farve, også på tilgrænsende flader).Driv produktet ikke før istandsættelsen og prøvning udelukkende gennem en anerkendt elektrumontør!
- Produktet er ikke beregnet til betjening af børn. Sørg for, at børn ikke tager skade ved produktet, f.eks. ved forbrænding på varme overflader eller ved elektrisk stød.

Videre sikkerhedshenvisninger er kendetegnet med dette symbol: .

#### ANVENDELSE IFØLGE BESTEMMELSEN

Dette produkt er kun til belysningsformål og må:

- kun anvendes med en spænding på 220-240V ~50/60Hz.
- kun tilsluttes iht. kapslingsklasse I (et).
- kun tages i drift fast monteret på en stabil, jævn og vippefast undergrund.
- kun tages i drift på normale hhv. ikke antændelige overflader.
- kun anvendes i tørre rum, altså ikke
  - i fugtige eller snavsede rum.
  - i områder med høj luftfugtighed.
- ikke udsættes for mekanisk belastning eller stærk tilsmudsning.

#### MONTAGE (udelukkende af en autoriseret elektriker)

 Før du gør noget arbejde, omkobler strømforsyningen og den forbindende fører spændingsfri!

 Brug kun denne dele som er blevet leveret sammen med produktet, eller som er beskrevne entydig som tilbehør!

 Prøv om der er løse dele i produktet. Hvis dette er tilfældet, og hvis eksistens af disse dele ikke er blevet beskrevet eksplicit, så produktet må ikke installeres eller sættes i funktionen.

 Brug vedlagt fastgørelsematerialet kun hvis det er egnet for montageundergrunden. If ikke, benytter fastgørelsematerialet som er egnet for montageundergrunden.

#### Pakke Ud

- Tag varen forsigtigt ud fra pakken og fjern hver transportbeskyttelse.
- Før fjernelse af indpakningen, prøv om alle dele af produktet er blevet taget ud.

#### Montageplads

- Produktet er kun egnet for montagen på loftet.

#### Enkelt montage skridt (Læs helt igennem inden montering)

- Monter lampe som vist i illustrationen.
- Indstilling af pendullængden: Juster pendullængden formedelst wireklemmerne. Du kan tilpasse lystilførselen til pendullængden. Løs dertil trækafastningen på Rosetten. Løs åreerne fra klemmen og forkort tilførselen tilsvarende. Tilslut åreerne på klemmen lige så tidlige. Stramme igen trækafastningen. Lampens kabel må ikke belastes.
- Elektrisk forbindelse
  - Produktet skal være duelig at blive adskilt fra strømforsyningen formedelst en alpolfrakobling.
  - For elektrisk forbindelse, forbinder svar eller brun åren (yderleder) af tilslutningsledningen med klemmen L og blå åren (neutralleder) af tilslutningsledningen med klemmen N. Strømkablets grøn-gule ledning (beskyttelsesleder) skal forbindes fast med produktets masseklemme .
  - Til tilslutningsklemmerne T1 og T2 kan der tilsluttes en knap. Den kan bruges til at dæmpe lampen (langt tryk) eller til at tænde og slukke (kort tryk).

#### Kontroller lampens upåklagelige funktion og at den er sikker fastgjordt!

#### BELYSNINGSSTYRING / FUNKTION

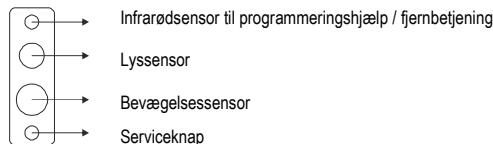

Serviceknappen må kun betjenes med en tynd, men ikke spids genstand!

#### Sensorer

##### Lyssensor (afb. A + B)

Sensoren registrerer lysmængden af et kegleformet område med en diameter på ca. 2,60 m. Registreringen af lysmængden tjener til automatisk regulering af lyset. I afhængighed af det omgivende lys reguleres lampens lys til en krævet værdi på ca. 600 Lux på den belyste flade. Efter ændring af omgivelsessituationen eller på et nyt placeringssted for lampen kan det være nødvendigt at kalibrere værdien påny. Denne indstilling er beskrevet under *Indstilling af belysningsværdien i afhængighed af det omgivende lys*. Den krævede lysværdi kan også ændres. Hertil bruges programmeringshjælpen, art.-nr. 1000455.

En mindste afstand mellem sensoren og vinduerne på 0,6 m skal overholdes. Lysreflektioner fra overflader i nærheden kan føre til en forkert lysregulering.

##### Bevægelsessensor (afb. C)

I et område på ca. 3,1 x 4,7 m registrerer bevægelsessensoren mindre bevægelser (f. eks. håndbevægelser). I et område på ca. 4,7 x 5,9 m registreres større bevægelser (f. eks. forbi passerende). Serviceknappens lysdiode lyser rødt, når der er en person inden for bevægelsessensorens registreringsområde. Serviceknappen lyser gult, når der ikke er nogen person i registreringsområdet. Lysdioden kan slukkes ved at trykke på serviceknappen i mere end 10 sekunder. Registreringsområdet kan indskrænkes ved isætning af den vedlagte skyggeskærm (C1).

#### Funktioner

Lampen kan ved hjælp af serviceknappen anvendes i kontor-modus eller i kontorlandskab-modus. Flere modi kan indstilles med programmeringshjælpen, art.-nr. 1000455. Modus *kontor*: Når bevægelsessensoren registrerer en bevægelse, bliver lampen tændt. Registreres der ikke nogen bevægelse i løbet af 15 minutter, bliver lampen igen slukket. Modus *kontorlandskab*: Samme virkemåde som i kontor-modus. Registreres der dog i mindst 15 minutter ikke nogen bevægelse, reduceres lampens lysstyrke i 15 minutter, inden den så til sidst bliver slukket. Til at vælge en modus trykkes serviceknappen kortvarigt (< 1 sek.). Blinker lysdioden en gang, er lampen aktuelt i modus *kontor*, ved to blink er den i modus *kontorlandskab*.

Indstilling af belysningsværdien i afhængighed af det omgivende lys  
Reflekterende overflader inden for lyssensorens registreringsområde kan føre til en forkert indstilling.  
Til indstilling trykkes serviceknappen i  $\geq 3$  sek. og  $\leq 7$  sek. Herefter slukkes belysningen for at bestemme belysningsværdien uden kunstigt lys. Efter 10 sekunder skifter belysningen til 100% og den fundne værdi gemmes.

#### Flere muligheder

Med programmeringshjælpen, art.-nr. 1000455, kan der opbygges lampenetværk, og individuelle systemindstillinger kan programmeres. Inden et lampenetværk opbygges, skal alle lamperne i dette netværk nulstilles til fabriksindstillinger. Denne procedure er beskrevet i programmeringshjælpens vejledning.

Med fjernbetjeningen, art.-nr. 1000454, kan de grundlæggende funktioner styres på nem måde (tænd/sluk, ændre lysstyrke). Til tilslutningsklemmerne T1 og T2 kan der tilsluttes en knap. Den kan bruges til at dæmpe lampen (langt tryk) eller til at tænde og slukke (kort tryk).

#### VEDLIGEHODELSE OG PLEJE

##### Lyskilde

- Denne lampes lyskilde må kun erstattes af producenten eller af en af ham bestilt servicetekniker eller en lignende kvalificeret person.

##### Pleje

-  Kobl først hele produktet spændingsfri og lad det køle ned før du foretager rengørings- eller vedligeholdelsesforanstaltninger på produktet.
- For at rense produktet, brug en let fugt, blød og trævlefri klud. Ta hensyn til eventuel vedlagte henvisninger for vedligeholdelse og rengøring.

#### OPBEVARING OG BORTSKAFFELSE

##### Lagring

- Produktet må lagres tør, beskyttet for forureniger og mekaniske belastninger.  
 Efter en fugtig eller beskidt opbevaring må produktet først tages i brug efter en tilstandskontrol foretaget af en autoriseret elektriker.

##### Henvisning om bortskafning (EU)

- Produktet må ikke bortskaffes sammen med husholdningsaffaldet! Produkter med dette symbol skal i henhold til direktivet (WEEE, 2012/19) om affald af elektrisk og elektronisk udstyr bortskaffes via de lokale indsamlingssteder for gamle el-apparater!

art.-nr. 1000452 / 1000453 © 13.02.2018 SLV GmbH,  
Daimlerstr. 21-23, 52531 Übach-Palenberg, Germany,  
Tel. +49 (0)2451 4833-0  
Ret til tekniske ændringer forbeholdes.



# JĘZYK POLSKI

## INSTRUKCJA OBSŁUGI DLA

### LAMPY WISZĄCA

#### 1000452 / 1000453

Krótką instrukcję należy dokładnie przeczytać i przechowywać w dostępnym miejscu dla późniejszego użytku!

#### WSKAZÓWKI BEZPIECZEŃSTWA

Nieprzestrzeżenie wskazówek bezpieczeństwa może skutkować zagrożeniem życia, urazem lub poparzeniem!

- Prace instalacyjne i montażowe oraz prace przy elektrycznym łączy mogą być tylko wykonane przez fachowca.
- Nie patrzeć w źródło światła.
- Produktu nie wolno zmieniać ani modyfikować.
- Nic nie zawieszать i nie mocować na produkcie, w szczególności żadnych artykułów dekoracyjnych.
- Nie przykrywać produktu. Nie utrudniać cyrkulacji powietrza.
- Urządzenia należy używać tylko, gdy działa bez zastrzeżeń! W przypadku awarii NIE wolno dotykać urządzenia oraz nie wolno go dłużej użytkować. Należy natychmiast wyłączyć urządzenie zewnętrznym wyłącznikiem lub wyłączając przewód za pomocą bezpiecznika! Usterka występuje, gdy
  - Wystąpiły widoczne uszkodzenia.
  - Urządzenie nie działa poprawnie (np. migotanie).
  - Urządzenie dymi się, wydobywa się z niego para lub wydaje słyszalne dźwięki zwarcia.
  - Czuć swąd spalenizny
  - Można rozpoznać przegrzanie (np. zmiana koloru także na sąsiadujących powierzchniach).
- Urządzenie można ponownie używać dopiero po naprawie i sprawdzeniu, przeprowadzonych przez fachowca elektryka!
- Produkt nie jest przeznaczony do użytkowania przez dzieci. Należy się upewnić, czy dzieci nie doznają obrażeń, np. poprzez oparzenie się gorącymi powierzchniami lub poprzez porażenie prądem.

Dalsze wskazówki są oznaczone symbolem: .

#### UŻYWANIE ZGODNE Z PRZEZNACZENIEM

Urządzenie służy tylko jako oświetlenie i może:

- być użytkowane tylko z napięciem 220-240V ~50/60Hz.
- być podłączane wyłącznie zgodnie z I (pierwszą) klasą ochrony.
- być zamontowane i używane na stabilnej, prostej i nie przechyłającej się powierzchni.
- być używane na normalnych względnie na nie zapalających się powierzchniach.
- być używane tylko w suchych miejscach, czyli nie:
  - w wilgotnych lub brudnych pomieszczeniach.
  - na obszarze o wysokim stopniu wilgotności powietrza.
- urządzenie nie może być wystawiane na silne obciążenia mechaniczne i silnym zabrudzeniom.

#### MONTAŻ (tylko przez fachowca elektryka!)

 Przed rozpoczęciem jakichkolwiek czynności należy odłączyć urządzenie od zasilania!

 Można używać wyłącznie akcesoriów dołączonych do urządzenia, bądź jednoznacznie opisanych jako akcesoria!

 Należy sprawdzić, czy w urządzeniu znajdują się luźne elementy. W przypadku zauważenia luźnych elementów, które nie zostały szczegółowo opisane kategoricznie zabrania się instalacji, bądź użytkowania urządzenia.

 Dołączony materiał mocujący można używać tylko wtedy, gdy występuje odpowiednie podłoże montażowe. Jeżeli występuje inne podłoże montażowe, wtedy należy stosować mocowania odpowiednie dla tego podłoża.

#### Wypakowywanie

- Ostrożnie wyjmij urządzenie z opakowania i usuń wszelkie zabezpieczenia transportowe.
- Przed użyciem opakowania sprawdź, czy wyjąłeś wszystkie części urządzenia.

#### Miejsce montażu

- Urządzenie przeznaczone wyłącznie do montażu na suficie.

#### Montaż (przed montażem dokładnie przeczytać)

- Lampę należy zamontować zgodnie z rysunkiem.
- Ustawianie długości lampy wiszącej: ustaw długość lampy wiszącej za pomocą systemu blokującego linę. Przewód doprowadzający może zostać dopasowany do długości lampy wiszącej. W tym celu poluzuj uchwyt kablowy odciążający przy obudowie przyłączeniowej. Odłącz żyły od zacisku i skróć odpowiednio przewód doprowadzający. Ponownie podłącz żyły do zacisku w taki sam sposób, jak poprzednio. Ponownie zaciągnij uchwyt kablowy odciążający. Przewód doprowadzający nie może być obciążony.
- Przyłączenie elektryczne
  - Musi istnieć możliwość odłączenia urządzenia od zasilania prądem przez odłączenie wszystkich biegunów urządzenia.
  - Do przyłączenia elektrycznego połącz czarną lub brązową żyłę (przewód zewnętrzny) przewodu przyłączeniowego z zaciskiem L oraz niebieską żyłę (przewód zerowy) z zaciskiem N. Zielono-żółta żyła (przewód ochronny) przewodu przyłączeniowego musi zostać na stałe połączona z zaciskiem uziemiającym  produktu.
  - Do zacisków przyłączeniowych T1 i T2 można podłączyć przycisk. Pozwoli to na przyciemnianie lampy (poprzez długie przyciśnięcie) lub jej włączanie i wyłączenie (poprzez krótkie przyciśnięcie).

 Należy sprawdzić prawidłowe działanie i bezpieczne mocowanie żarówek!

#### FUNKCJA STEROWANIA OŚWIETLENIEM

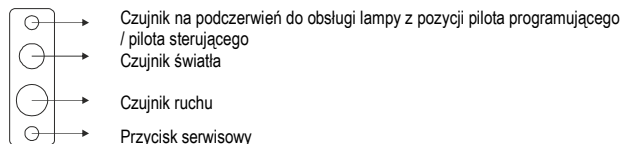

Przycisk serwisowy należy uruchamiać wyłącznie przy użyciu cienkiego przedmiotu bez ostrego zakończenia!

#### Czujniki

##### Czujnik światła (rys. A + B)

Wykrywa ilość światła (padającego stożkowo na obszar o średnicy ok. 2,60 m) i automatycznie dostosowuje poziom jasności lampy. Lampa ustawia jasność światła na poziomie domyślnym, tj. ok. 600 lx (lampa reguluje swoją jasność do 600 lx w zależności od panujących wokół warunków świetlnych). W przypadku zmiany warunków otoczenia lub przestawienia lampy w nowe miejsce może okazać się konieczne ponowne skalibrowanie wartości oświetlenia. Ten rodzaj ustawień został opisany w punkcie *Ustawianie wartości oświetlenia regulowanej w zależności od warunków otoczenia*. Zmieniać można również domyślny poziom jasności lampy. W tym celu należy skorzystać z pilota do programowania (nr art. 1000455).

Należy zachować minimalną odległość czujnika od okien, która wynosi 0,6 m. Światło odbijane przez sąsiednie powierzchnie może uniemożliwiać prawidłową regulację poziomu jasności lampy.

##### Czujnik ruchu (rys. C)

Wykrywa mniejsze ruchy (np. ruch ręką) na obszarze ok. 3,1 x 4,7 m. Na obszarze ok. 4,7 x 5,9 m czujnik wykrywa mocniejsze ruchy (np. przejście obok lampy). W momencie, gdy w strefie zasięgu czujnika ruchu znajduje się osoba, lampka LED przycisku serwisowego zaświeci na czerwono. Lampka LED świeci na żółto, gdy w polu zasięgu czujnika nie znajduje się żadna osoba. Przyciśnięcie i przytrzymanie przycisku serwisowego przez ponad 10 sekund spowoduje wyłączenie się lampki LED przycisku. Zasięg czujnika można ograniczyć poprzez zastosowanie załączonego elementu zaciemniającego (C1).

#### Funkcje

Przycisk serwisowy przełącza lampę między trybami „biuro” i „duże biuro”. Inne tryby można ustawić przy pomocy pilota do programowania (nr art. 1000455).

Tryb „biuro”: Lampa włącza się w momencie, gdy czujnik wykryje w swoim polu ruch. Brak wykrycia ruchu przez przynajmniej 15 minut spowoduje ponowne wygaszenie się lampy.

Tryb „duże biuro”: Lampa pracuje jak w trybie „biuro”. Jeśli jednak czujnik nie wykryje ruchu przez przynajmniej 15 minut, wówczas lampa zmniejszy poziom jasności na 15 minut, następnie ostatecznie się wyłączy.

Aby przełączać pomiędzy trybami, należy na chwilę przycisnąć przycisk serwisowy (< 1 sek.). Jednokrotne mrugnięcie diody LED oznacza, że lampa znajduje się w trybie „biuro”, dwukrotne mrugnięcie oznacza pracę w trybie „duże biuro”.

Ustawianie wartości oświetlenia regulowanej w zależności od warunków otoczenia Powierzchnie, które odbijają światło w strefie zasięgu czujnika, mogą powodować błędne ustawienie poziomu jasności lampy.

W celu dokonania ustawień, wciśnij przycisk serwisowy i przytrzymaj go od ≥3 do ≤7 sekund. Lampa wyłączy się i będzie mogła teraz ustalić wartość oświetlenia bez wpływu sztucznego światła. Po 10 sekundach lampa przejdzie do poziomu maksymalnej jasności, a ustalona w ten sposób wartość zostanie zapamiętana.

#### Dodatkowe możliwości

Pilot do programowania (nr art. 1000455) umożliwi tworzenie grup lamp oraz pozwala na wprowadzenie indywidualnych ustawień do systemu oświetlenia.

Przed utworzeniem grupy wszystkie lampy należące do danej grupy należy zresetować do ustawień fabrycznych. Proces ten został opisany w instrukcji pilota do programowania.

Pilot sterujący (nr art. 1000454) pozwala na proste sterowanie podstawowymi funkcjami lampy (włączanie/wyłączanie, zmiana poziomu jasności).

Do zacisków przyłączeniowych T1 i T2 można podłączyć przycisk. Pozwoli to na przyciemnianie lampy (poprzez długie przyciśnięcie) lub jej włączanie i wyłączenie (poprzez krótkie przyciśnięcie).

#### KONSERWACJA I CZYSZCZENIE

##### Żarówki

- Źródło światła tej lampy może zostać wymienione jedynie przez zleconego przez Państwa technika serwisowego lub przez osobę z porównywalnymi kwalifikacjami.

##### Czyszczenie

 Przed rozpoczęciem konserwacji lub czyszczenia urządzenia należy odłączyć je od napięcia i poczekać, aż ostygnie.

- Urządzenie należy czyścić regularnie. Do jego czyszczenia należy używać lekko nawilżonej, miękkiej szmatki nie pozostawiającej żadnych resztek. Należy także przestrzegać wskazówek dołączonych ewentualnie do szmatki.

#### PRZECHOWYWANIE I USUWANIE

##### Przechowywanie

- Urządzenie musi być przechowywane w suchym miejscu, chronione przed brudem i nie poddawane żadnym obciążeniom mechanicznym.

 Podczas magazynowania w wilgotnych i zabrudzonych warunkach, można produkt przeznaczyć do użytku dopiero po sprawdzeniu jego stanu przez fachowca.

##### Wskazówka dotycząca utylizacji (Unia Europejska)

- Nie wolno wyrzucać produktu do śmieci domowych! Produkty oznakowane tym symbolem należy utylizować zgodnie z wytycznymi (WEEE, 2012/19) dotyczącymi starych urządzeń elektrycznych i elektronicznych w miejscowych punktach gromadzenia odpadów elektrycznych!

Nr art. 1000452 / 1000453 © 13.02.2018 SLV GmbH,  
Daimlerstr. 21-23, 52531 Übach-Palenberg, Germany,  
Tel. +49 (0)2451 4833-0.  
Zmiany techniczne zastrzeżone.

# РУССКИЙ

## РУКОВОДСТВО ПО ЭКСПЛУАТАЦИИ ПОДВЕСНОЙ СВЕТИЛЬНИК 1000452 / 1000453

Внимательно прочитайте это краткое руководство и сохраните его для последующего применения!

### ⚠️ УКАЗАНИЯ ПО БЕЗОПАСНОСТИ

При несоблюдении указаний по безопасности может возникнуть угроза жизни, риск ожога и пожара!

- Установка, монтаж и электрическое подключение может проводиться только квалифицированными электротехниками.
- Не смотреть напрямую на источник света.
- Продукт не подлежит изменениям или модификациям.
- Не вешайте и не закрепляйте на светильнике никаких посторонних предметов, особенно декоративных изделий.
- Не накрывайте светильник. Не препятствуйте циркуляции воздуха.
- Используйте изделие только в том случае, если оно функционирует безупречно! При возникновении неисправности НЕЛЬЗЯ прикасаться к изделию и продолжать его использовать. Немедленно выключите изделие при помощи внешнего выключателя или отключите его от сети при помощи предохранителя!  
Неисправность имеет место, если
  - возникают видимые повреждения.
  - изделие функционирует небезопасно (например, мерцание).
  - появился дым, пар или слышимый треск.
  - появился запах гари.
  - можно судить о перегреве (например, изменения цвета, также на смежных поверхностях).

Используйте изделие повторно только после ремонта и проверки, которую может выполнять только аттестованный электрик!

- Изделие не предназначено для использования детьми. Следите за тем, чтобы дети не получили травм от продукта, например, вследствие ожогов, полученных от горячей поверхности или удара током.

Остальные указания по безопасности обозначены знаком: ⚠️.

### ИСПОЛЬЗОВАНИЕ ПО НАЗНАЧЕНИЮ

Данное изделие предназначено только для освещения, кроме того:

- изделие может использоваться только при напряжении 220-240 В ~ 50/60 Гц.
- изделие может подключаться только в соответствии с классом защиты I (один).
- изделие может использоваться только в жестко зафиксированном положении на прочной, ровной и устойчивой основе.
- изделие может эксплуатироваться только на нормальных или невоспламеняющихся поверхностях.
- изделие может использоваться только в сухих, то есть не:
  - во влажных помещениях или в помещениях, в которых существует опасность загрязнения.
  - в зоне высокой влажности воздуха.
- изделие не должно подвергаться сильным механическим нагрузкам или сильному загрязнению.

**МОНТАЖ** (должно выполняться только аттестованным электриком)

⚠️ Перед выполнением любых работ обесточьте систему электропитания!

⚠️ Используйте только те комплектующие, которые поставлены в комплекте с изделием или определены как комплектующие. В противном случае безопасная работа не гарантируется.

⚠️ Проверьте, нет ли в изделии незакрепленных деталей. Если таковые имеются и в этом отношении отсутствуют четкие указания, изделие нельзя устанавливать или вводить в эксплуатацию.

⚠️ Используйте поставляемый в комплекте крепежный материал только в том случае, если он подходит для основания, на котором монтируется изделие. Если материал не подходит, используйте только тот крепежный материал, который подходит для соответствующего основания для монтажа.

#### Извлечение из упаковки

- Осторожно извлеките изделие из упаковки и удалите все средства для защиты во время транспортировки.
- Перед утилизацией упаковки проверьте, не осталось ли в ней компонентов изделия.

#### Место монтажа

- Изделие предназначено только для монтажа на потолок.

**Монтаж** (Перед монтажом полностью прочитайте инструкцию)

- Монтируйте светильник, как показано на рисунке.
- Регулировка длины подвеса: Отрегулируйте длину подвеса при помощи фиксатора троса. Вы можете отрегулировать длину питающего провода светильника в соответствии с длиной подвеса. Для этого отвинтите компенсатор натяжения кабеля на корпусе для подключения. Отсоедините жилы от клеммы и соответствующим образом укоротите питающий провод. Присоедините жилы кабеля к клемме точно так же, как они были присоединены до этого. Снова привинтите компенсатор натяжения кабеля. Питающий провод светильника не должен быть нагружен.
- Электрическое подключение
  - Должна быть предусмотрена возможность отсоединения всех полюсов изделия от системы электропитания.
  - Для электрического подключения присоедините черную или коричневую жилу (фазная жила) соединительного провода к клемме L, а синюю жилу (нулевая жила) соединительного провода - к клемме N. Желто-зеленый провод (защитный провод) соединительного кабеля необходимо подключить к клемме заземления (⚡) продукта.
  - К клеммам T1 и T2 можно подключить кнопку. Торшер можно затемнить (длительное нажатие) или включить / выключить (короткое нажатие).

⚠️ Проверьте, безупречно ли функционирует светильник и надежно ли он закреплен!

### УПРАВЛЕНИЕ ОСВЕЩЕННОСТЬЮ И ФУНКЦИИ

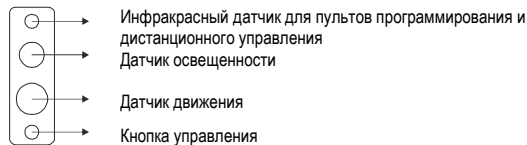

Кнопку управления разрешается нажимать только тонким, тупым предметом!

#### Датчики

##### Датчик освещенности (рис. А и В)

Датчик измеряет освещенность конической зоны диаметром около 2,60 м. Измерение освещенности служит для автоматического регулирования силы света. Сила света торшера регулируется в зависимости от окружающих источников света так, что освещенность поверхности соответствует номиналу, примерно 600 люкс. При изменениях условий окружения или при переносе торшера может потребоваться повторная калибровка. Такая калибровка описана в разделе Настройка освещенности в зависимости от окружающей среды. Номинальное значение освещенности также можно изменить. Для этой цели используется пульт программирования, артикул 1000455. Необходимо соблюдать минимальное расстояние 0,6 м от датчика до окон. Отраженный от близлежащих поверхностей свет может привести к неправильной регулировке силы света торшера.

##### Датчик движения (рис. С)

Датчик движения фиксирует малые движения в зоне примерно 3,1 x 4,7 м (напр., движения рук). В зоне примерно 4,7 x 5,9 м фиксируются более заметные движения (напр., проход человека). Если человек находится в зоне охвата датчика движения, то светодиод (СИД) кнопки управления светится красным. Если в зоне охвата датчика нет людей, кнопка управления светится желтым цветом. СИД можно отключить, нажав кнопку управления дольше 10 секунд. Область обнаружения можно ограничить установкой прилагаемого ослабителя (С1).

#### Функции

Кнопкой управления можно выбирать режимы работы торшера кабинет или большой офис. Другие режимы работы устанавливаются при помощи пульта программирования, артикул 1000455.

Режим работы кабинет: Если датчик движения фиксирует движение, торшер включается. Если в течение как минимум 15 минут движение не регистрируется, торшер снова выключается.

Режим большой офис: Поведение, как в режиме кабинет. Однако, если движение не регистрируется в течение как минимум 15 минут, то за 15 минут до полного выключения яркость торшера уменьшается.

Чтобы выбрать режим, нужно коротко (< 1 с) нажать кнопку управления. При этом СИД мигает один раз, если торшер работает в режиме кабинет, и два раза в режиме большой офис.

Настройка освещенности в зависимости от окружающей среды

Отражающие поверхности в зоне охвата датчика освещенности могут привести к неправильной настройке.

Для настройки нажмите кнопку управления в течение 3 – 7 секунд. После этого освещение отключается, чтобы замерить освещенность без искусственного освещения. Через 10 секунд освещенность настраивается на 100%, и полученное значение запоминается.

#### Дополнительные возможности

С помощью пульта программирования, арт. 1000455, можно настроить сети освещения и запрограммировать отдельные системные настройки.

До объединения светильников в сеть, все они должны быть переведены назад к заводским настройкам. Эта процедура описана в руководстве по эксплуатации пульта программирования.

При помощи пульта дистанционного управления, арт. 1000454, можно легко управлять основными функциями (включение / выключение, изменение яркости).

К клеммам T1 и T2 можно подключить кнопку. Торшер можно затемнить (длительное нажатие) или включить / выключить (короткое нажатие).

### ТЕХНИЧЕСКОЕ ОБСЛУЖИВАНИЕ И УХОД

#### Источник света

- Источник света данного светильника может быть заменен только производителем, уполномоченным им сервисным техником или специалистом с соответствующей квалификацией.

#### Уход

⚠️ Перед очисткой или уходом за изделием сначала отключите питание и дайте изделию остыть.

- Очистка: регулярно чистите изделие - только слегка влажной и мягкой тряпкой без ворса. Соблюдайте соответствующие указания.

### ХРАНЕНИЕ И УТИЛИЗАЦИЯ

#### Хранение

- изделие должно храниться в сухом месте и должно быть защищено от загрязнения и воздействия механических нагрузок.

⚠️ После хранения в условиях с повышенной влажностью или загрязнением изделие может использоваться только после проверки его рабочего состояния аттестованным электриком.

#### Указание по утилизации (Европейский Союз)

- Не утилизировать прибор вместе с бытовыми отходами! Продукты с подобным обозначением в соотв. с Положением (WEEE, 2012/19) по утилизации старых электрических и электронных приборов необходимо утилизировать через специальные пункты сбора старых электроприборов!

Арт. № 1000452 / 1000453 © 13.02.2018 SLV GmbH, Daimlerstr. 21-23, 52531 Übach-Palenberg, Germany, тел. +49 (0)2451 4833-0

Сохраняется право на внесение технических изменений.

Импортёр: ООО «Марбел»  
190005, г. Санкт-Петербург,  
Митрофаньевское шоссе, 2 корп. 2  
Тел./факс +7 (812) 644-6789  
www.marbel.ru



# SVENSKA

## BRUKSANVISNING FÖR PENDELLAMPA 1000452 / 1000453

Läs igenom dessa korta anvisningarna noga och spara dem för senare användning!

### SÄKERHETSANVISNINGAR

Om säkerhetsanvisningarna ej beaktas finns risk för livsfara, brännskada och brand!

- Installations-, monteringsarbeten och arbeten på den elektriska anslutningen får endast utföras av auktoriserad elektriker.
- Titta inte in i ljuskällan.
- Produkten får ej ändras eller modifieras.
- Häng eller fäst ingenting på produkten, i synnerhet ingen dekoration.
- Täck inte för produkten. Förhindra inte luftcirkulationen.
- Vid fel får produkten INTE vidröras eller användas längre. Stäng genast av produkten med en extern brytare eller genom att bryta strömmen vid säkring! Användning av felaktig produkt kan innebära livsfara genom elektrisk stöt!

Ett fel har uppstått när

- produkten har synliga skador.
- produkten inte fungerar felfritt (t ex flackande ljus).
- produkten ryker, ångar eller det hörs knastrande ljud.
- brandrök uppstår.
- en överhettning kan ses (t ex missfärgning, även på intilliggande ytor).

Använd endast produkten igen efter att den har blivit reparerad och kontrollerad av en auktoriserad elektriker!

- Produkten är ej avsedd att användas av barn. Säkerställ att barn inte kan skada sig på produkten t ex genom att bränna sig på varma ytor eller genom elektriska stötar.

Ytterligare säkerhetsanvisningar indikeras av denna symbolen: .

### ÄNDAMÅLSENLIG ANVÄNDNING

Denna produkt är avsedd för belysingsändamål och får:

- endast drivas med en spänning på 220-240V ~50/60Hz.
- endast anslutas i enighet med skyddsklass I (ett).
- endast användas fast monterat på ett stabilt, jämnt underlag där den inte kan välta.
- endast användas på normala/ej brännbara ytor.
- endast användas i torra utrymmen, alltså inte:
  - i fuktiga eller smutsiga utrymmen.
  - i utrymmen med hög luftfuktighet.
- ej utsättas för stark mekanisk belastning eller stark nedsmutsning.

**MONTERING** (får endast utföras av auktoriserad elektriker)

 Koppla bort strömförsörjningen och se till att ledningen är spänningsfri innan du börjar arbeta!

 Använd endast tillbehör som följer med i leveransen eller som klart beskrivs som tillbehör!

 Kontrollera om det finns lösa delar i produkten. Skulle så vara fallet och det inte klart anges att sådana delar ingår, får produkten ej installeras eller tas i bruk.

 Använd det medföljande monteringsmaterialet bara om det lämpar sig för montering på det aktuella underlaget. Om detta ej är fallet ska monteringsmaterial användas som är avsett för underlaget.

### Uppackning

- Ta försiktigt ut produkten ur förpackningen och ta bort alla transportskydd.
- Kontrollera innan du kastar förpackningsmaterialet att alla produktens delar är uttagna.

### Monteringsplats

- Produkten är endast avsedd för takmontering.

### Montering (läs igenom helt före montering)

- Montera lampan som bilden visar.
- Inställning av pendellängd: Justera pendellängden med vajerlåset. Du kan anpassa lampkabeln till pendellängden. Lossa på dragavlastaren i lampkåpan. Lossa ledarna från klämmorna och korta av kabeln efter behov. Anslut ledarna till klämmorna på samma sätt som tidigare. Spänn dragavlastaren igen. Kabeln får ej vara belastad.
- Elektrisk anslutning
  - Produkten måste kunna kopplas bort från strömförsörjningen med en allpolig brytning.
  - För att förbinda lampan elektriskt kopplar du elkabelns svarta eller bruna ledare (fas) till klämma L och den blå ledaren (neutral, nolla) till klämma N. Den grön-gula ledaren (jordledare) i anslutningskabeln måste anslutas ordentligt med produktens jordklämma .
- En knapp kan anslutas med anslutningsklämmorna T1 och T2. Armaturen kan då dimras (tryck länge) eller kopplas till eller från (snabbt tryck).

 **Kontrollera att lampan fungerar felfritt och att den sitter säkert!**

### BELYSNINGSTYRNING/FUNKTION

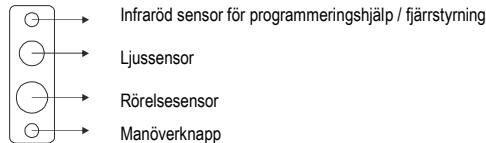

Manöverknappen får endast användas med ett litet, icke spetsigt föremål!

### Sensorer

#### Ljussensor (bild A + B)

Sensorn registrerar ljusmängden i ett kägelformat område med en diameter av ca 2,6 m. Den automatiska ljusregleringen baseras på den registrerade ljusmängden. Armaturens ljus regleras, beroende på omgivningsljuset, till ett börvärde för på ca 600 lux för den upplysta ytan. Om omgivningsförhållanden ändras eller armaturen flyttas till en ny plats kan värdet behöva kalibreras igen. Denna inställning finns beskriven under *Inställning av belysningsvärde beroende på ändrade omgivningsförhållanden*. Ljusets börvärde kan också justeras. Detta görs med hjälp av programmeringshjälpens art.nr.1000455.

Sensorn måste placeras med ett minimiavstånd till fönster på ca 0,6 m. Ljusreflexer från närliggande ytor kan leda till en felaktig ljusreglering.

#### Rörelsesensor (bild C)

Inom ett område på ca 3,1 x 4,7 m registrerar rörelsedetektorn svagare rörelser (t ex handrörelser). Inom ett område på ca 4,7 x 5,9 m registrerar rörelsedetektorn kraftigare rörelser (t ex att någon går förbi). Om en person befinner sig inom rörelsesensorns registreringsområde lyser manöverknappens LED-lampa rött. Manöverknappen lyser gult när ingen person befinner sig i registreringsområdet. LED-lampan kan stängas av genom att trycka på manöverknappen längre än 10 sek. Registreringsområdet minskas om den medföljande avskärmningen (C1) monteras.

### Funktioner

Med hjälp av manöverknappen kan armaturen användas i läget Kontor eller Kontorslandskap. Fler lägen kan ställas in med programmeringshjälpens, art. nr. 1000455.

Läge *Kontor*: Om rörelsesensorn registrerar en rörelse tänds armaturen. Om inte någon rörelse har registrerats inom 15 minuter släcks armaturen.

Läge *Kontorslandskap*: Samma förhållande som för kontorsläget. Med undantaget för att, om en rörelse inte har registrerats inom minst 15 minuter blir armaturens ljus svagare under 15 minuter innan den slocknar helt.

Tryck snabbt på manöverknappen (< 1 sek.) för att välja ett läge. Blinkar LED-lampan en gång befinner sig armaturen i läget *Kontor*, blinkar den två gånger befinner den sig i läget *Kontorslandskap*.

Inställning av belysningsvärden beroende på omgivningsförhållanden.

Reflekterande ytor inom ljussensorns registreringsområde kan leda till en felaktig inställning.

Tryck ≥3 sek och ≤7 sek för att ställa in manöverknappen. Därefter släcks belysningen för att kunna registrera belysningsvärdet utan någon artificiell belysning. Efter 10 sek regleras belysningen till 100% och det registrerade värdet sparas.

### Ytterligare funktioner

Med programmeringshjälpens, art.nr.100045 kan armaturnätverk installeras och individuella systeminställningar kan programmeras.

Innan ett armaturnätverk installeras, måste alla armaturer i detta nätverk återställas till fabriksinställningarna. Hur man gör detta finns beskrivet i programmeringshjälpens bruksanvisning.

Men fjärrkontrollen, art.nr.1000454, kan grundfunktioner regleras på ett enkelt sätt (till-/frånkoppling, förändring av ljusstyrkan).

En knapp kan anslutas med anslutningsklämmorna T1 och T2. Armaturen kan då dimras (tryck länge) eller kopplas till eller från (snabbt tryck).

## UNDERHÅLL OCH SKÖTSEL

### Ljuskälla

- Denna lampas ljuskälla får endast bytas ut av tillverkaren eller en av denne auktoriserad servicetekniker eller en liknande kvalificerad person.

### Skötsel

 Stäng först av strömmen till hela produkten och låt den svalna innan du rengör eller gör underhållsarbeten på produkten.

- Rengör produkten regelbundet - endast med en lätt fuktad, mjuk och luddfri duk. Beakta eventuellt medföljande anvisningar.

## FÖRVARING OCH SOPHANTERING

### Förvaring

- Produkten måste förvaras torrt och skyddad mot smuts och mekanisk belastning.

 Om produkten har varit förvarad på en fuktig eller smutsig plats får den endast tas i bruk igen efter att ha blivit kontrollerad av en auktoriserad elektriker.

### Anvisningar för sophantering (Europeiska Unionen)

- Produkten får ej kastas i hushållssoptorna! Produkter som är märkta med denna symbolen ska kastas i enlighet med riktlinjerna (WEEE, 2012/19) för elektriska och elektroniska apparater på de lokala uppsamlingsställena för el- och elektronikskrot.

Art.-nr. 1000452 / 1000453 © 13.02.2018 SLV GmbH,  
Daimlerstr. 21-23, 52531 Übach-Palenberg, Germany,  
Tel. +49 (0)2451 4833-0.

Tekniska ändringar kan förekomma.

# TÜRKÇE

## İÇİN KULLANMA KILAVUZU

### SARKIT LAMBA

#### 1000452 / 1000453

Bu kısa talimatı dikkatle okuyun ve daha sonraki kullanım için kolay ulaşılabilir bir yerde saklayın!

#### ⚠️ GÜVENLİK UYARILARI

Güvenlik uyarılarının dikkate alınmaması, hayati tehlikeye, yanma ve yangın tehlikesine yol açabilir!

- Kurulum ve montaj işlerini ve elektrik bağlantısında yapılacak işleri sadece yetkili elektrik teknisyeni gerçekleştirebilir.
- Işık kaynağına bakılmamalıdır.
- Ürün değiştirilemez ve modifiye edilemez.
- Ürüne herhangi bir nesne asmayın ve tutturmayın, özellikle dekorasyon eşyası.
- Ürünün üzerini örtmeyin. Hava sirkülasyonunu kesmeyin.
- Arıza oluşması durumunda ürünü KULLANAMAZ ve DOKUNAMAZSINIZ. Ürünü harici ışık şalteri ya da sigortadan elektrikli keserek kapatın! Arıza durumunda temas etmekte ve çalıştırmaya devam edilmesinde elektrik çarpmasından dolayı hayati tehlike, yanma ve yangın çıkma tehlikesi vardır!
- Aşağıdakiler gerçekleştiğinde hata durumu oluşur
  - Gözle görülür hasarlar oluşursa.
  - Ürün sorunsuz çalışmazsa (örneğin titreyerek yanma).
  - Duman çıkıyorsa, kaynama ya da duyulabilir çıtırtılar varsa.
  - Yanık kokusu geliyorsa.
  - Isınma izleri görülebiliyorsa (örneğin renk değişimi, çevresi dahil).
- Ürünü tekrar tamir edildikten ve sadece yetkili bir elektrik teknisyeni tarafından kontrol edildikten sonra kullanın!
- Ürün çocukların kullanımına uygun değildir. Çocukların üründen zarar görmemesini sağlayın, örneğin sıcak yüzeyler nedeniyle yanarak ya da elektrik çarpması.

İlave güvenlik uyarıları gösterilen sembol ile işaretlenmiştir: ⚠️.

#### AMACINA UYGUN KULLANIM

Bu ürün sadece aydınlatma amacına hizmet eder ve sadece aşağıdaki şartlarda kullanılır:

- Sadece 220-240V ~50/60Hz gerilim ile kullanılabilir.
- Sadece koruma sınıfı I (bir) uygun olarak bağlanabilir.
- Sağlam, düz ve devrilmeye mahal vermeyecek zeminde sabitlenerek kullanılabilir.
- Sadece normal, yani tutuşma tehlikesi olmayan alanların üzerinde çalıştırılmaz.
- Sadece kuru ortamda kullanılabilir, yani:
  - Nemli ve kirlenme tehlikesi olan odalarda kullanılmaz.
  - Havadaki nem oranının yüksek olduğu alanlarda çalıştırılmaz.
- Güçlü mekanik etkiler ve yoğun kirlilik etkisinde kalamaz.

#### MONTAJ (sadece elektrik teknisyeni yetkilidir)

- ⚠️ Herhangi bir işe başlamadan önce elektrik beslemesini ya da kablo bağlantısını kesin!
- ⚠️ Sadece ürün ile birlikte gönderilen aksesuarları ya da aksesuar olarak tanımlanmış olanları kullanın!
- ⚠️ Ürünün içinde gevşek parçaların olup olmadığını kontrol edin. Varsa ve böyle parçaların özellikle bulunduğu belirtilmiyorsa bu ürün kurulamaz ya da işleme alınmaz.
- ⚠️ Birlikte gönderilen montaj malzemesini sadece zemin elverişliyse kullanın. Eğer değilse sadece zemin için elverişli montaj malzemesi kullanın.

#### Ambalajından çıkarma

- Ürünü dikkatlice ambalajından çıkartın ve her türlü taşıma emniyetini sökün.
- Ambalaj malzemesinin tasfiyesinden önce, ürünün tüm parçalarının içinden alınmış olduğunu kontrol edin.

#### Montaj yeri

- Ürün sadece tavana monte etmek için uygundur.

#### Montaj aşamaları (montajdan önce tamamını okuyun)

- Lambayı resimde gösterildiği gibi monte edin.
- Salınım boyunun ayarlanması: Salınım boyunu çelik tel vasıtasıyla belirleyin. Lamba ara bağlantısını salınım boyuna göre eşitleyebilirsiniz. Bunun için duydaki çeki boşaltma düzeneğine çözün. Kabloları klemensden sökün ve ara bağlantıyı uygun şekilde kısaltın. Daha önce olduğu gibi kabloları tekrar klemense bağlayın. Çeki boşaltmayı sıkın. Ara bağlantıya yük binmemelidir.
- Elektrik bağlantısı
  - Ürün tam kutuplu ayırıcı ile elektrik beslemesinden ayrılmalıdır.
  - Elektrik bağlantısını yapmak için bağlantı hattının siyah ya da kahverengi kablosunu (dış iletken) L klemensi ile ve bağlantı hattının mavi kablosunu (nötr iletken) N klemensi ile bağlayın. Bağlantı hattının yeşil-sarı kablo (koruyucu iletken) ürünün  topraklama klemensine sıkıca bağlanmalıdır.
  - T1 ve T2 bağlantı terminallerine bir tuş bağlanabilir. Lamba bununla kısıllabilir (uzun basma) veya açıp kapatılabilir (kısa basma).

⚠️ Lambanın sorunsuz çalışmasını ve sağlam duruyor olmasını kontrol edin!

#### AYDINLATMA KONTROLÜ / FONKSİYON

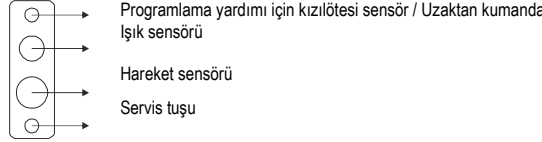

Servis tuşu sadece ince, sivri olmayan bir cisim ile çalıştırılabilir!

#### Sensörler

##### Işık sensörü (Şekil A + B)

Sensör, yaklaşık 2,60 m çapındaki bir konik alanının ışık miktarını algılar. Işık miktarının saptanması ışığın otomatik olarak ayarlanmasını sağlar. Lambanın ışığı, ortam ışığına bağlı olarak aydınlatılan yüzey üzerinde yaklaşık 600 lükslük bir nominal ışık değerine ayarlanır. Ortam durumunu veya lambanın yerini değiştirdikten sonra değer yeniden ayarlanması gerekebilir. Bu ayar, ortam ışığına bağlı aydınlatma değeri bölümünde açıklanmaktadır. Nominal ışık değeri de değiştirilebilir. Bunun için programlama yardımı, Ürün No. 1000455, kullanılır.

Sensör ile pencereler arasında 0,6 m'lik bir asgari mesafe bulunmasına dikkat edilmelidir. Yakın yüzeylerden gelen ışık yansımaları hatalı bir ışık ayarlamasına neden olabilirler.

##### Hareket sensörü (Şekil C)

Hareket dedektörü yaklaşık 3,1 x 4,7 m'lik bir alanda küçük hareketleri algılar (örneğin, el hareketleri). Yaklaşık 4,7 x 5,9 m'lik bir alanda daha büyük hareketler algılanır (örneğin, yanından geçenler). Hareket sensörünün algılama alanında bir kişi varsa, servis tuşu LED'i kırmızı renkte yanar. Algılama alanında kimse yoksa, servis tuşu LED'i sarı renkte yanar. Servis tuşuna 10 saniyeden daha uzun bir süre basıldığında LED kapatılabilir. Algılama alanı, kapalı gölgeleme aygıtı kullanılarak sınırlandırılabilir (C1).

#### Fonksiyonlar

Lamba, servis tuşu üzerinden ofis modunda veya büyük ofis modunda çalıştırılabilir. Diğer modlar, programlama yardımı, Ürün No. 1000455, üzerinden ayarlanabilir. Ofis modu: Hareket sensörü bir hareket algıladığında lamba açılır. 15 dakika boyunca hiçbir hareket algılanmadığı takdirde lamba tekrar kapanır. Büyük ofis modu: Ofis modunda olduğu gibi davranır. Ancak, en az 15 dakika hiçbir hareket algılanmadığı takdirde, tamamen kapanmadan önce ışığın parlaklığı 15 dakika boyunca azalır. Bir modu seçmek için servis tuşuna kısaca (< 1 sn. basılır. LED bir kez yanıp söndüyse lamba ofis modunda, iki kez yanıp söndüyse büyük ofis modunda bulunur.

Ortam ışığına bağlı aydınlatma değerlerini ayarlama

Işık sensörünün algılama alanındaki yansıtıcı yüzeyler hatalı bir ayarlamaya neden olabilir. Ayarlamak için servis tuşuna  $\geq 3$  sn. ve  $\leq 7$  sn. boyunca basın. Bundan sonra aydınlatma, yapay aydınlatma olmadan aydınlatma değerini belirlemek için kapanır. 10 sn. sonra aydınlatma % 100'e ayarlanır ve saptanan değer kaydedilir.

#### Diğer olasılıklar

Programlama yardımı, Ürün No. 1000455 ile, aydınlatma şebekeleri kurulabilir ve bireysel sistem ayarları programlanabilir. Bir aydınlatma şebekesi kurulmadan önce, bu şebekenin tüm lambaları fabrika ayarlarına döndürülmelidir. Bu işlem programlama yardımının kılavuzunda açıklanmaktadır.

Uzaktan kumanda ile, Ürün No. 1000454, temel fonksiyonlar kolayca kontrol edilebilir (açma-kapama, parlaklığın değiştirilmesi). T1 ve T2 bağlantı terminallerine bir tuş bağlanabilir. Lamba bununla kısıllabilir (uzun basma) veya açıp kapatılabilir (kısa basma).

#### TAMİR VE KORUYUCU BAKIM

##### Ampul

- Bu lambanın ışık kaynağı, sadece üretici veya üretici tarafından görevlendirilen bir teknik servis elemanı veya benzer yetkiye sahip bir kişi tarafından değiştirilebilir.

##### Koruyucu bakım

- ⚠️ Başta tüm elektrikli kesim ve üründen temizlik ya da bakım işlemlerine başlamadan önce ürünün soğumasını bekleyin.
- Ürünü düzenli olarak hafif nemli, yumuşak ve toz bırakmayan bir bez ile silin. Varsa birlikte gönderilen açıklamaları dikkate alın.

#### SAKLAMA KOŞULLARI VE ATIK TASFİYESİ

##### Saklama koşulları

- Ürün kuru yerde, kirlenmelerden ve mekanik yüklenmelerden korunarak saklanmalıdır. ⚠️ Nemli ve kirlili saklama işleminden sonra, ürün ancak yetkili bir elektrik teknisyeninin durum kontrolünden geçtikten sonra çalıştırılabilir.

##### Tasfiye açıklaması (Avrupa Birliği)

- Ürünü ev çöplüyle birlikte atmayın! Bu sembolü taşıyan ürünler, elektroteknik ve elektronik eski aletlerin yerel elektronik eski aletler toplama yerinde tasfiye edilmesi (WEEE, 2012/19) yönetmeliğine bağlıdır.

Ürün kodu 1000452 / 1000453 © 13.02.2018 SLV GmbH, Daimlerstr. 21-23, 52531 Übach-Palenberg, Germany, Tel. +49 (0)2451 4833-0. Teknik değişiklik yapma hakkı saklıdır.

# MAGYAR

## KEZELÉSI ÚTMUTATÓ

### FÜGGESZTETT LÁMPATEST

#### 1000452 / 1000453

Kérjük, olvassa el figyelmesen a rövid használati utasítást, és őrizze meg!

#### BIZTONSÁGI FIGYELMEZTETÉSEK

A biztonsági felhívások figyelmen kívül hagyása életveszélyhez, égéshez vagy tűzhöz vezethetnek!

- A termék beszerelését, hálózatra történő csatlakoztatását bizza szakemberre.
- Ne nézzen közvetlenül a fényforrásba.
- Ne alakítsa át a terméket.
- Ne függesszen vagy rögzítsen semmit a termékre, főleg dekorációt ne.
- Ne fedje le a terméket - biztosítson szabad légáramlást.
- Meghibásodás esetén ne használja tovább a terméket! Áramtalanítsa azt a külső kapcsoló segítségével vagy a biztosíték lekapcsolásával.
- Meghibásodás lép fel amennyiben:
  - látható sérülés jelenik meg a termékben
  - a termék nem megfelelően működik (pl. villog)
  - füst, gőz jelenik meg vagy pattogó hangot ad a termék
  - égett szag érezhető
  - túlmelegedés észlelhető, pl. a szomszédos felületek elszíneződnek
- A terméket csak azután üzemeltesse, miután képzett villanyszerelő átvizsgálta és karbantartotta azt!
- A terméket gyermekek nem használhatják. Biztosítsa, hogy ne is szenvedhessenek kárt, (pl. égési sérülések, áramütés).

A további biztonsági figyelmeztetéseket így jelöltük: .

#### HASZNÁLJA AZ UTASÍTÁSNAK MEGFELELŐEN

A termék csak világítási célokra alkalmas, ezért:

- csak 220-240V ~50/60Hz hálózati feszültségen működtethető.
- csak a közvetlen érintés elleni védelem szabályának (I. érintésvédelmi osztály) megfelelően helyezhető üzembe.
- a terméket csak sima, stabil és csúszásmentes felületen használjuk.
- csak nem gyúlékony felületeken üzemeltethető.
- csak száraz körülmények között használható,
  - nem nyirkos vagy szennyezett környezetben.
  - nem magas páratartalommal rendelkező helyen.
- ne tegye ki mechanikus terhelésnek vagy erős szennyeződésnek.

#### ÜZEMBE HELYEZÉS (csak képzett villanyszerelő végezheti)

 Áramtalanítsa a hálózatot, vagy húzza ki a hálózatból, mielőtt bármilyen munkába belekezdene!

 Csak olyan alkatrészeket használjon, amelyek a termékkel együtt kaphatóak vagy kiegészítőként vannak feltüntetve!

 Nézze át a terméket, nem lazultak-e meg esetleg bizonyos alkatrészek. Ha a lámpatesten belül kilazult néhány alkatrész, és ezek nincsenek eléggé meghúzva, előfordulhat, hogy a terméket nem lehet üzembe helyezni vagy működtetni.

 Csak abban az esetben használja a mellékelt rögzítő anyagot, amennyiben az kompatibilis a beépítési felülettel. Ha ez az eset nem áll fenn, keressen a felületnek megfelelő rögzítőt.

#### Kicsomagolás

- Óvatosan vegye ki a terméket a csomagolásból, eltávolítva minden biztonságos szállítást elősegítő anyagot.
- Mielőtt kiböbná a csomagolóanyagot, ellenőrizze, hogy a termékhez tartozó összes alkatrészlet kivette-e.

#### Beszerelés helye

- A termék kizárólag mennyezetre szerelhető.

#### A szerelés lépései (olvassa végig figyelmesen!)

- Az ábrán látható módon helyezze üzembe a lámpatestet.
- A függeszték hosszának beállítása: Lazítsa meg a tehermentesítőt a takaró elemnél. Vegye le a vezetőkeket, és vágja őket a kívánt hosszúságra. Csatlakoztassa újra a kábeleket, és erősítse vissza a tehermentesítőt is!
- Elektromos Csatlakozás
  - A terméknek leválaszthatónak kell lennie a transzformátorról egy szakaszoló kapcsoló segítségével.
  - Az elektromos bekötéshez a fekete vagy barna kábelt (fázisvezető) az L jelzéshez, a kék kábelt (nullavezető) az N jelzéshez kell csatlakoztatni. A csatlakozó vezeték zöld-sárga erét (védővezeték) a termék földelő kapcsaival  szilárdan össze kell kötni.
  - A T1 és T2 csatlakozókhoz egy gomb csatlakoztatható. Ennek használatával a lámpa fénye tompítható (hosszan nyomva) illetve be- és kikapcsolható (röviden nyomva).

 Ellenőrizze, hogy a termék megfelelően működik, és biztonságosan rögzítve van!

#### FÉNYVEZÉRLÉS / FUNKCIÓK

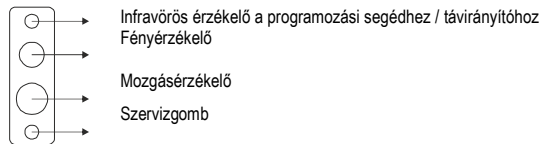

A szervizgombot csak vékony, nem hegyes tárggyal szabad megnyomni!

#### Érzékelők

##### Fényérzékelő (A+B ábra)

Az érzékelő észleli a fény mennyiségét egy kb. 2,6 m átmérőjű kúpos területen. A fény mennyiség érzékelése az automatikus fény szabályzást szolgálja. A lámpa fénye a környezeti fénytől függően mintegy 600 luxra van szabályozva a besugárzott területen. A környezeti feltételek változás vagy a lámpa áthelyezése esetén szükséges lehet ezt az értéket újra kalibrálni. Ez a beállítás a *Környezeti fénytől függő világítási érték beállítása* c. részben van leírva. A névleges fényérték is módosítható. Ehhez a 1000455 cikkszámú programozási segéd használható.

Az érzékelőnek legalább 0,6 méter távolságra kell elhelyezkednie az ablaktól. A környező felületekről történő visszaverődés a fény hibás szabályozásához vezethet,

##### Mozgásérzékelő (C ábra)

A mozgásérzékelő egy kb. 3,1 x 4,7 méteres területen észleli a kisebb mozgásokat (pl. a kézmozgásokat). A nagyobb mozgásokat (pl. áthaladást) egy kb. 4,7 x 5,9 méteres területen észleli. Ha az észlelési területen személyek tartózkodnak, a szervizgombon lévő LED piros fényel világít. Ha nincsenek személyek az észlelési területen, a szervizgomb sárga fényel világít. A szervizgomb 10 másodpercnél hosszabb ideig történő nyomva tartásával a LED kikapcsolható. A vételi terület a mellékelt árnyékoló behelyezésével korlátozható (C1).

#### Funkciók

A lámpákat egy szervizgomb segítségével Iroda vagy Belső falak nélküli nagy iroda módban lehet működtetni. További módok állíthatók be a programozási segédlet által, cikkszám: 1000455.

*Iroda üzemmód* Ha a mozgásérzékelő mozgást érzékel, a lámpa bekapcsol. Ha 15 percen belül nem észlelhető újabb mozgás, a lámpa kikapcsol.

*Nagy légtérű iroda üzemmód:* A működés megegyezik az Iroda üzemmóddal. Ha azonban 15 percen belül nem észlelhető újabb mozgás, a lámpa fényereje a tényleges lekapcsolás előtt 15 percre lecsökken.

Az üzemmód kiválasztásához nyomja meg a szervizgombot 1 másodpercnél rövidebb ideig. Ha a LED egyet villan, akkor az *Iroda* üzemmód, ha kétszer, akkor a *Nagyterű iroda* üzemmód van kiválasztva.

Környezeti fénytől függő világítási érték beállítása

A fényérzékelő észlelési területén található fényvisszaverő felületek hibás beállításához vezethetnek.

A beállításához nyomja meg a szervizgombot 3-7 másodpercig. Ekkor a világítás a világítási érték mesterséges fény nélkül történő meghatározása érdekében kikapcsol. 10 másodperc elteltével a világítás fényereje 100%-ra lesz szabályozva, a meghatározott érték pedig el lesz mentve.

#### További lehetőségek

A 1000455 cikkszámú programozási segéd használatával lehetőség van világítási hálózatok kiépítésére és egyéni rendszerbeállítások programozására.

A világítási hálózatok kiépítése előtt a hálózatban lévő valamennyi lámpát vissza kell állítani a gyári beállításokra. Ennek folyamata a programozási segéd útmutatójában van leírva.

A 1000454 cikkszámú távirányító segítségével szabályozhatók az egyszerűbb alapfunkciók (be-/kikapcsolás, a fényerő módosítása).

A T1 és T2 csatlakozókhoz egy gomb csatlakoztatható. Ennek használatával a lámpa fénye tompítható (hosszan nyomva) illetve be- és kikapcsolható (röviden nyomva).

#### KARBANTARTÁS ÉS GONDOSKODÁS

##### Fényforrás

- A lámpatest fényforrásának esetleges cseréjét kizárólag a gyártó, vagy minősített szakember végezheti el.

##### Gondoskodás

 Tisztítás előtt áramtalanítsa a terméket, és hagyja lehűlni.

- Rendszeresen tisztítsa meg a terméket enyhén nedves, puha és nem bolyhosodó anyaggal. Tekintse át a mellékelt tájékoztatót a további karbantartási teendőkké kapcsolatban.

#### TÁROLÁS ÉS HULLADÉKKEZELÉS

##### Tárolás

- A terméket tiszta, száraz környezetben tárolja. Ügyeljen arra, hogy a termék ne sérüljön mechanikusan a tárolás során.

 A hulladék közt vagy hulladéktárolóban talált terméket csak azután próbálja meg beüzemelni, ha annak állapotát egy megbízható villanyszerelő elfogadhatónak találta.

##### Hulladékkezelés (Európai Unió)

- A terméket ne a hagyományos háztartási hulladékkal együtt dobja ki! A fenti jellel ellátott termékeket a WEEE, 2012/19 irányelv szerint az elektromos és elektronikus termékek számára kihelyezett hulladékgyűjtőkbe tegye!

modellszám 1000452 / 1000453 © 13.02.2018 SLV GmbH,  
Daimlerstr. 21-23, 52531 Übach-Palenberg, Germany,  
Tel. +49 (0)2451 4833-0

A technikai részletek termékenként változhatnak.

Hiermit erklärt die SLV GmbH, dass der hier beschriebene Funkanlagentyp der Richtlinie 2014/53/EG entspricht. Das Produkt darf in allen EU-Staaten vertrieben werden. Der vollständige Text der EU-Konformitätserklärung ist unter der folgenden Internetadresse verfügbar:

Hereby, SLV GmbH declares that the radio equipment described here is in compliance with Directive 2014/53/EC. This radio equipment may be distributed in all countries of the EU. The full text of the EU declaration of conformity is available at the following internet address:

SLV GmbH déclare par la présente que le type de dispositif radio décrit ici satisfait à la directive 2014/53CE. Le produit peut être distribué dans tous les états membres de l'UE. Le texte complet de la déclaration de conformité UE est disponible à l'adresse Internet suivante:

Por la presente, la empresa SLV GmbH declara que el modelo de equipo radioeléctrico aquí descrito cumple con la normativa 2014/53/CE. El uso del producto está permitido en todos los estados europeos. El texto completo de la declaración de conformidad europea está disponible en la siguiente página web:

La SLV GmbH dichiara con la presente che il tipo di apparecchiatura radio qui descritto è conforme alla direttiva 2014/53/EG. Il prodotto può essere utilizzato in tutti i paesi dell'Unione Europea. Il testo integrale della dichiarazione di conformità europea è disponibile al seguente indirizzo internet:

Hiermee verklaart SLV GmbH, dat het hier beschreven radiografische type voldoet aan de richtlijn 2014/53/EG. Het product mag in alle EU-lidstaten worden gedistribueerd. De volledige tekst van de EG-conformiteitsverklaring staat ter beschikking via het volgende internetadres:

Hermed erklærer SLV GmbH, at den her beskrevne funktionsanlægstype svarer til retningslinjen 2014/53EG. Produktet må sælges i alle EU-lande. EU-konformitetserklæringens fuldstændige tekst kan fås under følgende internetadresse:

Niniejszym SLV GmbH oświadcza, że opisany tutaj typ urządzenia radiowego odpowiada wytycznej 2014/53/EG. Produkt może być rozprowadzany we wszystkich krajach UE. Pełen tekst deklaracji zgodności WE jest dostępny pod poniższym adresem internetowym:

Настоящим компания SLV GmbH подтверждает, что описанный тип радиооборудования соответствует Директиве ЕС 2014/53/EG. Продукт может продаваться во всех странах ЕС. Полный текст Декларации соответствия ЕС можно найти на сайте:

Härmed förklarar SLV GmbH, att den här beskrivna typen av radiostyrning motsvarar direktiv 2014/53/EG. Produkten får marknadsföras i alle EU-länder. Den fullständiga texten för denna EG-försäkran om överensstämmelse är tillgänglig på följande internetadress:

İşbu SLV GmbH şirketi, burada açıklanan telsiz cihazı tipinin 2014/53/EG yönetmeliğine uygun olduğunu açıklar. Ürünün tüm AB ülkelerinde satışı yapılabilir. AB Uygunluk Beyanının tam metni aşağıdaki internet adresi altında mevcuttur:

Az SLV GmbH kijelentni, hogy ez a rádiófrekvenciás eszköz megfelel a 2014/53/EG direktívának. Ez az eszköz az EU valamennyi tagállamában forgalmazható. Az EU konformitásról szóló nyilatkozat teljes szövege megtalálható a ... internet címen.

**[www.slv.com/jump/1000452](http://www.slv.com/jump/1000452)**

**[www.slv.com/jump/1000453](http://www.slv.com/jump/1000453)**